

Split tüüpi kliimaseade

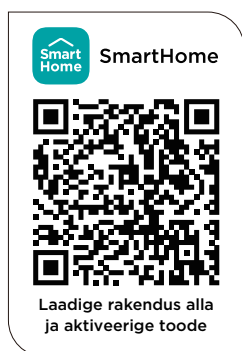

KASUTUSJUHEND

MUDELI NUMBER:

MSCB1BU-09HRFN8-QRD1GW
MSCB1BU-12HRFN8-QRD1GW
MSCB1CU-18HRFN8-QRD1GW
MSCB1DU-24HRFN8-QRD1GW

Hoiatused: Enne selle toote kasutamist lugege palun käesolev juhend ja OHUTU-SJUHEND (kui on) hoolikalt läbi ning hoidke see edaspidiseks kasutamiseks alles. Disain ja spetsifikatsioonid võivad muutuda ilma etteteatamiseta toote täiustamiseks. Täpsema teabe saamiseks konsulteerige oma edasimüüja või tootjaga. Üaltoodud diagramm on ainult viitamiseks. Võtke standardina tegeliku toote välimus.

TÄNUKIRI

Täname teid, et valisite Midea! Enne oma uue Midea toote kasutamist lugege käesolev kasutusjuhend põhjalikult läbi, et te teaksite, kuidas teie uue seadme funktsioone ja funktsioone ohutult kasutada.





SISUKORD

TÄNUKIRI	01
OHUTUSABINÕUD	02
SPETSIFIKATSIOONID	06
TOOTE ÜLEVAADE	07
TOOTE PAIGALDAMINE	08
Siseseadme paigaldamine	10
Välisseadme paigaldamine	20
Külmutusagensi torustiku ühendus	25
Õhu evakueerimine	29
Elektri-ja gaasilekke kontroll	31
Test Run	32
Seadme pakkimine ja lahtipakkimine	33
KASUTUSJUHISED	34
Siseseadme ekraan	34
Kaugjuhtimispuldi kasutamine	39
Rakenduse seadistamine ja kasutamine	50
HOOLDUS JA HOOLDUS	55
VEAOTSING	57
KAUBAMÄRGID, AUTORIÕIGUSED JA JURIIDILINE AVALDUS	60
KÕRVALDAMINE JA RINGLUSSEVÕTT	60
ANDMEKAITSE TEATIS	61

OHUTUSABINÕUD

On väga oluline, et te loeksite enne kasutamist ja paigaldamist läbi ohutusjuhised. Vale paigaldamine võib põhjustada tõsiseid kahjustusi või vigastusi.

Sümbolite seletused

	Hoiatus elektripinge eest See sümbol tähistab pinget, mis kujutab endast surma või vigastuse ohtu.
	Hoiatus Sümbol „Hoiatus“ tähistab keskmise riskitasemega ohtu, mis võib põhjustada surma või tõsiseid vigastusi.
	Ettevaatust Tähis „Ettevaatust“ tähistab väikese ohuastmega ohtu, mis võib põhjustada mõõduka vigastuse.
	Tähelepanu Tähtsat teavet tähistatakse sümboliga „Tähelepanu“, kui ei ole ohtu inimestele, kuid kui võib tekkida kahju või kui tegemist on eriti olulise punktiga.
	Jälgige See sümbol näitab, et hooldustehnik peaks seda seadet kasutama ja hooldama ainult vastavalt kasutusjuhendile.

Lugege käesolevat kasutusjuhendit enne seadme kasutamist/käivitamist hoolikalt ja tähelepanelikult läbi ning hoidke seda hilisemaks kasutamiseks paigalduskoha või seadme vahetus läheduses!

HOIATUS

Seda seadet võivad kasutada lapsed alates 8. eluaastast ja isikud, kellel on vähenenud füüsilised, sensoorsed või vaimsed võimed või kellel puuduvad kogemused ja teadmised, kui nad on saanud järelevalvet või juhendamist seadme ohutu kasutamise kohta ja mõistavad sellega kaasnevat ohte. Lapsed ei tohi seadmega mängida. Lapsed ei tohi puhastada ega hooldada ilma järelevalveta (Euroopa Liidu riigid).

See seade ei ole mõeldud kasutamiseks isikutele (sealhulgas lastele), kelle füüsilised, sensoorsed või vaimsed võimed on piiratud või kellel puuduvad kogemused ja teadmised, välja arvatud juhul, kui nende ohutuse eest vastutav isik on neid juhendanud või juhendanud seadme kasutamist. Lapsi tuleb jälgida, et nad ei mängiks seadmega.

⚠ HOIATUS TOOTE KASUTAMISE KOHTA

- Kui tekib ebatavaline olukord (nt põlemislõhn), keerake seade viivitamatult välja ja lahutage toide. Elektrilöögi, tulekahju või vigastuste vältimiseks helistage oma edasimüüjale.
- Ärge sisestage sõrmi, vardaid ega muid esemeid õhu sisse-või väljalaskeavasse. See võib põhjustada vigastusi, kuna ventilaator võib pöörelda suurel kiirusel.
- Ärge kasutage seadme läheduses kergestisüttivaid pihusid, nagu juukselakk, lakk või värv. See võib põhjustada tulekahju või põlemise.
- Ärge kasutage kliimaseadet põlevate gaaside läheduses või nende läheduses. Väljapaiskuv gaas võib koguneda seadme ümber ja põhjustada plahvatus.
- Ärge kasutage konditsioneeris niiskes ruumis, näiteks vannitoas või pesuruumis. Liigne kokkupuude niiskusega võib põhjustada elektriliste komponentide lühise.
- Ärge jätke oma keha pikemaks ajaks otse jaheda õhu kätte.
- Ärge laske lastel kliimaseadmega mängida. Lapsi tuleb seadme ümbruses kogu aeg jälgida.
- Kui konditsioneeris kasutatakse koos põletite või muude kütteseadmetega, õhutage ruum põhjalikult, et vältida hapnikupuudust.
- Teatud funktsionaalsetes keskkondades, nagu köögid, serveriruumid jne, on väga soovitatav kasutada spetsiaalselt projekteeritud kliimaseadmeid.

⚠ ELEKTRIHoiatus

- Kasutage ainult ettenähtud toitejuhet. Kui toitejuhe on kahjustatud, tuleb see ohu vältimiseks asendada tootja, tema teenindusagent või sarnase kvalifikatsiooniga isikud.
- Toode peab olema paigaldamisel korralikult maandatud, vastasel juhul võib tekkida elektrilöök.
- Kõigi elektritööde puhul järgige kohalikke ja riiklikke juhtmestikunorme, eeskirju ja samuti konsulteerige paigaldusjuhendiga. Ühendage kaablid korralikult ja kinnitage need kindlalt, et välised jõud ei kahjustaks terminali. Ebakorrektsed elektriühendused võivad üle kuumeneda ja põhjustada tulekahju või elektrilööki. Kõik elektriühendused tuleb teha vastavalt elektriühenduste skeemile, mis asub sise- ja välisseadmete paneelidel.
- Kõik juhtmed peavad olema korralikult paigutatud tagamaks, et juhtplaadi kate saaks korralikult sulguda. Kui juhtplaadi kate pole korralikult suletud, võib see põhjustada korrosiooni ja terminali ühenduspunktide kuumenemise, süttimise või elektrilöögi.
- Lahtiühendamine peab olema fikseeritud juhtmestikuga kooskõlas juhtmestiku eeskirjadega.
- Ärge tõmmake seadme lahtiühendamiseks toitejuhtmest. Hoidke pistikust kindlalt kinni ja tõmmake see pistikupesast välja. Juhtmest otse tõmbamine võib seda kahjustada, mis võib põhjustada tulekahju või elektrilöögi.
- Ärge muutke toitejuhtme pikkust ega kasutage seadme toiteks pikendusjuhet.
- Ärge jagage pistikupesateiste seadmetega. Vale või ebapiisav toiteallikas võib põhjustada tulekahju või elektrilöögi.
- Hoidke toitejuhe puhtana. Eemaldage pistikule või selle ümber kogunev tolmu või mustus. Määrduvad pistikud võivad põhjustada tulekahju või elektrilöögi.
- Kui voolu ühendatakse fikseeritud juhtmestikuga, tuleb fikseeritud juhtmestikusse lisada kõikidel poolustel vähemalt 3 mm vahekaugusega ja lekkevooluga, mis võib ületada 10 mA, jäävooluseade (RCD), mille nimivoolutugevus ei ületa 30 mA, ja lahtiühendamine vastavalt juhtmestikeeskirjadele.

VÖTKE ARVESSE KAITSME SPETSIFIKATSIOONID

Kliimaseadme trükkplaat (PCB) on projekteeritud ülevoolukaitse tagamiseks kaitsmega. Kaitsme spetsifikatsioonid on trükkitud trükkplaadile, näiteks : T3.15AL/250VAC, T5AL/250VAC, T3.15A/250VAC, T5A/250VAC, T20A/250VAC, T30A/250VAC, jne.

MÄRKUS: R32-külmutusainega seadmete puhul võib kasutada ainult plahvatuskindlat keraamilist kaitselülitit.

UV-C lamp (rakendub seadmele, mis sisaldab ainult UV-C lampi)

See seade sisaldab UV-C lampi. Enne seadme avamist lugege läbi hooldusjuhised.

- Ärge kasutage UV-C-lampe väljaspool seadet.
- Ilmselt kahjustatud seadmeid ei tohi kasutada.
- Seadme ettekavatsematu kasutamine või korpuse kahjustamine võib põhjustada ohtliku UV-C-kiirguse väljapääsu. UV-C kiirgus võib isegi väikestes annustes kahjustada silmi ja nahka.
- Enne KASUTAJA HOOLDUSE ULTRAVIOLETKIIRGUSE ohu sümboliga uste ja juurdepääsupaneelide avamist on soovitatav toide lahti ühendada.
- UV-C lampi ei saa puhastada, parandada ega välja vahetada.
- ULTRAVIOLETKIIRGUSE ohusümbolit kandvaid UV-C tõkkeid ei tohiks eemaldada

HOIATUS

See seade sisaldab UV-kiirgurit. Ärge vaadake valgusallikat.

TOOTE PAIGALDAMISE HOIATUS

- Paigaldamist peab teostama volitatud edasimüüja või spetsialist. Vigane paigaldus võib põhjustada vee lekke, elektrilöögi või tulekahju.
- Paigaldamine peab toimuma vastavalt paigaldusjuhendile. Vale paigaldamine võib põhjustada veelekke, elektrilöögi või tulekahju.
- Seadme parandamiseks või hooldamiseks pöörduge volitatud hooldustehniku poole. See seade tuleb paigaldada vastavalt siseriiklikele juhtmestikueeskirjadele.
- Kasutage paigaldamiseks ainult kaasasolevaid tarvikuid ja ettenähtud osi. Mittestandardsete osade kasutamine võib põhjustada vee lekke, elektrilöögi, tulekahju või põhjustada seadme rikke.
- Paigaldage seade tugevasse kohta, mis talub seadme kaalu. Kui valitud asukoht ei kannata seadme kaalu või kui paigaldus ei ole tehtud nõuetekohaselt, võib seade kukkuda ja põhjustada tõsiseid vigastusi või kahjustusi.
- Paigaldage äravoolutorustik vastavalt käesolevas kasutusjuhendis toodud juhistele. Vale äravool võib põhjustada veekahjustusi teie kodule ja varale.
- Seadmete puhul, millel on lisaelektriline kütteseade, ärge paigaldage seadet 1 meetri (3 jala) kaugusele mis tahes süttivast materjalist.
- Ärge paigaldage seadet kohta, kus võib tekkida põlevgaasi leke. Kui seadme ümber koguneb põlev gaas, võib see põhjustada tulekahju.
- Ärge lülitage toidet sisse enne, kui kõik tööd on lõpetatud.
- Kliimaseadet võib teisaldada või ümber paigutada ainult kvalifitseeritud tehnik.
- Lisateabe saamiseks lugege palun sise-ja välisseadme paigaldamist käsitlevaid jaotisi.

ETTEVAATUST

- Lülitage õhukonditsioneer välja ja ühendage toide välja, kui te ei kavatse seda pikka aega kasutada.
- Tormi ajal keerake välja ja eemaldage seade vooluvõrgust.
- Veenduge, et vee kondenseerumine saaks seadmest takistusteta ära voolata.
- Ärge kasutage kliimaseadet märgade kätega. See võib põhjustada elektrilöögi.
- Ärge kasutage seadet muul otstarbel kui ettenähtud otstarbel.
- Ärge ronige välisseadme peale ega asetage selle peale esemeid.
- Ärge laske õhukonditsioneeril pikka aega töötada avatud uste või akendega või kui õhuniiskus on väga kõrge.

PUHASTAMIS-JA HOOLDUSHOIATUSED

- Enne puhastamist lülitage seade välja ja ühendage see vooluvõrgust lahti. Selle tegemata jätmine võib põhjustada elektrilöögi.
- Seadme puhastamiseks võib kasutada niisket lappi. Seda ei tohiks veega pesta.
- Ärge puhastage kliimaseadet põlevate puhastusvahenditega. Süttivad puhastusvahendid võivad põhjustada tulekahju või deformatsiooni.

Märkus fluoritud gaaside kohta (ei kehti R290-külmutusainet kasutavate seadmete kohta)

- See kliimaseade sisaldab fluoritud kasvuhoonegaase. Konkreetset teavet gaasi tüübi ja koguse kohta leiate vastavast sildist seadmest endal või välisseadme pakendis olevast „Omaniku käsiraamatust-tootekirjeldusest“. (Ainult Euroopa Liidu tooted).
- Selle seadme paigaldamise, hoolduse, hoolduse ja remondi peab teostama sertifitseeritud tehnik.
- Toote desinstallimise ja ringlussevõtu peab läbi viima sertifitseeritud tehnik.
- Seadmete puhul, mis sisaldavad fluoritud kasvuhoonegaase vähemalt 5 tonni CO₂-ekvivalenti, kuid vähem kui 50 tonni CO₂-ekvivalenti, kui süsteemi on paigaldatud lekke tuvastamise süsteem, tuleb seda vähemalt iga 24 kuu järel kontrollida lekete suhtes.
- Kui seadet kontrollitakse lekete suhtes, on tungivalt soovitatav, et kõigi kontrollide kohta peetakse nõuetekohast arvestust.

HOIATUS R32/R290 KÜLMUMAINE KASUTAMISE KOHTA

- Kui kasutatakse tuleohtlikke külmutusagenseid, tuleb seadmeid hoida hästi ventileeritavas kohas, kus ruumi suurus vastab kasutamiseks ettenähtud ruumi pindalale.
- R32 külmutusagensi mudelite jaoks: Seadmed paigaldatakse, käitatakse ja hoitakse ruumis, mille põrandapind on suurem kui 4m².
- R290-külmutusainega mudelite puhul tuleb seade paigaldada, kasutada ja ladustada ruumis, mille põrandapind on suurem kui:
 - <= 2,6 kW ühikut: 17,33 m²
 - > 2,6 kW ja <= 3,5 kW ühikut: 25,4m²
 - > 3,5 kW ja <= 5,2 kW ühikut: 34,67m²
 - > 5,3 kW ja <= 7,1 kW ühikut: 47,33m²
- Siseruumides ei ole lubatud korduvkasutatavad mehaanilised ühendused ja laiendatud ühendused.

SPETSIFIKATSIOONID

Toote mudel	MSCB1BU-09HRFN8-QRD1GW	MSCB1BU-12HRFN8-QRD1GW	MSCB1CU-18HRFN8-QRD1GW	MSCB1DU-24HRFN8-QRD1GW
Toiteallikas	220-240V~ 50Hz, 1Ph			
Jahutusvõimsus (kW)	2,8	3,6	5,3	7,0
Küttevõimsus (kW)	2,93	3,81	5,6	7,3
Nimivool (A)	10,5	10,5	13,0	18,0
Nimivõimsus sisend (W)	2200	2200	2950	4140
Külmutusagens (kg)	0,55	0,62	1,10	1,45
Kohaldatav ruumi pindala (m ²)	13-19	16-24	24-35	32-47

TOOTE ÜLEVAADE

● MÄRKUS ILLUSTRATSIOONIDE KOHTA:

Selle juhendi illustatsioonid on selgitavad. Teie siseruumi tegelik kuju võib olla veidi erinev.

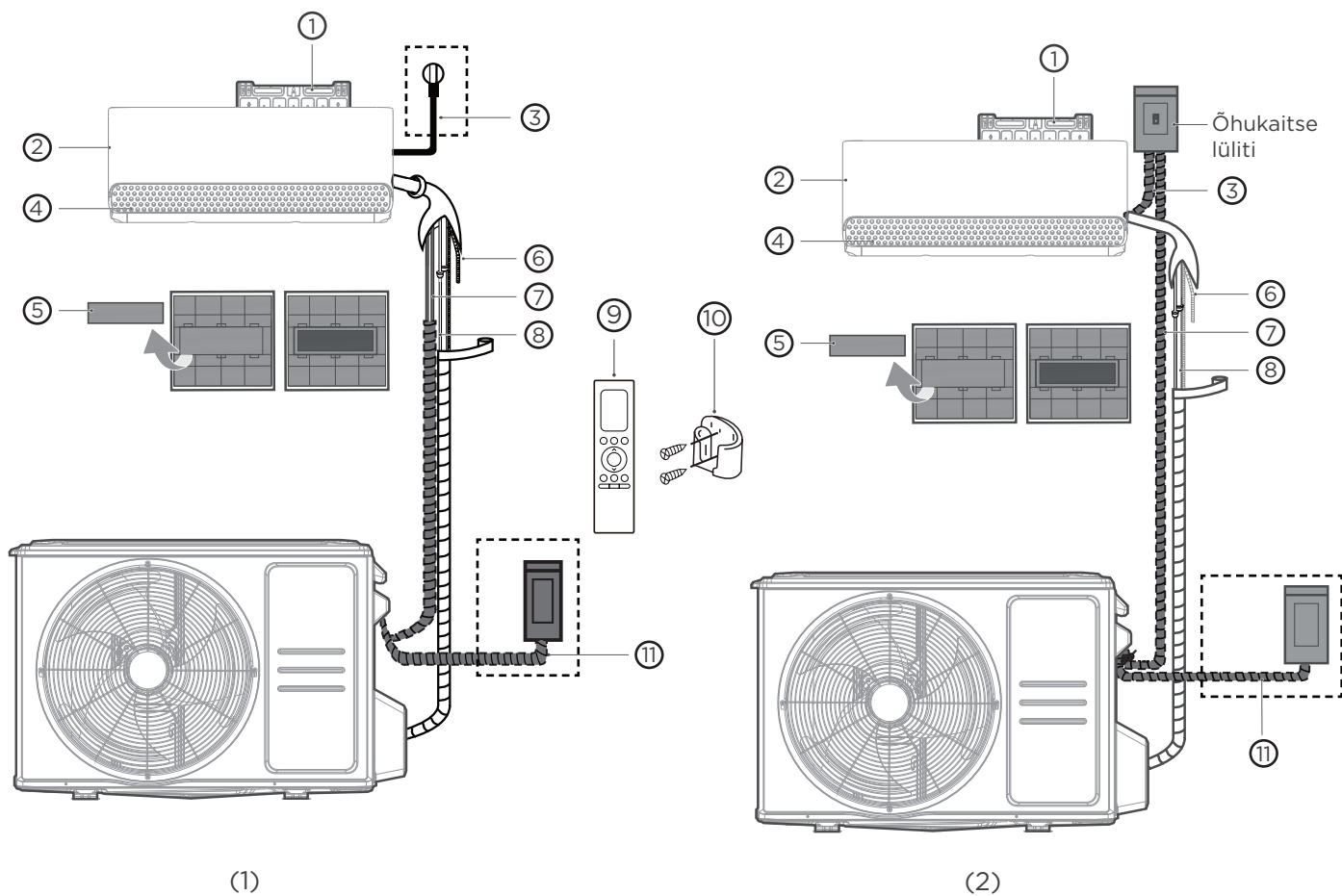

① Seinakinnitusplaat

② Esipaneel

③ Toitekaabel (mitte kõik seadmed)

④ Louver

⑤ Funktsionaalne filter (põhifiltri tagaküljel-mõned üksused)

⑥ Drenaažitoru

⑦ Signaalikaabel

⑧ Külmutusagensi torustik

⑨ Kaugjuhtimispuult









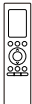

⑩ Kaugjuhtimispuldi hoidik (pole kaasas)

⑪ Välisseadme toitekaabel (mitte kõik seadmed)

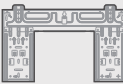
TOOTE PAIGALDAMINE

Aksessuaarid

Kliimasüsteemiga on kaasas järgmised tarvikud. Kasutage kliimaseadme paigaldamiseks kõiki paigaldusosasid ja tarvikuid. Ebaõige paigaldamine võib põhjustada vee lekke, elektrilöögi ja tulekahju või põhjustada seadme rikke. Kliimaseadmega kaasas olevad esemed tuleb osta eraldi.

Tarvikute nimi	Kogus (arvuti)	Kuju	Tarvikute nimi	Kogus (arvuti)	Kuju
Käsiraamat	1-3		Kaugjuhtimispult	1	
Äravooluliide (jahutus-ja küttemudelite jaoks)	1		Aku	2	
Tihend (jahutus-ja küttemudelite jaoks)	1		Kaugjuhtimispuldi hoidik (müügil eraldi)	1	
Kinnitusplaat	1		Kaugjuhtimispuldi hoidiku kinnituskrugi (müügil eraldi)	2	
Ankur	5-8 (olenevalt mudelist)		Väike filter (tuleb paigaldada põhilise õhufiltri taha volitatud tehniku poolt paigaldamise ajal)	1-2 (olenevalt mudelist)	
Kinnitusplaadi kinnituskrugi	5-8 (olenevalt mudelist)		Vaskmutter (mõned seadmed) (Kasutatakse sise- ja välisseadmete vaheliste ühendustorude ühendamiseks.	2	

Nimi	Kuju	Kogus (arvuti)	
Ühendustorude kokkupanek	Vedel pool	Φ6,35 (1/4 tolli)	Ühendustorud tuleb osta eraldi. Palun konsulteerige edasimüüjaga ostetud seadme õige suuruse osas.
		Φ9,52 (3/8 tolli)	
	Gaasi pool	Φ9,52 (3/8 tolli)	
		Φ12,7 (1/2 tolli)	
		Φ 16 (5/8 tolli)	
Φ 19 (3/4 tolli)	 Viige rihtm (magnetronõngaga pakitud) läbi magnetronõnga ava, et see kaabli külge kinnitada	Erineb mudeliti	
			Magnetronõngas ja rihtm (Mitte kõik üksused. Vajadusel vaadake ühendusskeemi)

Vajalikud tööriistad



Kindad



Kruvikeeraja ja mutrivõti

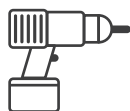

Haamerpuur

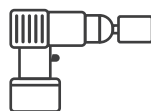

Südamikupuur



Prillid ja maskid



Vinüülteip

Paigaldamise kokkuvõtte-siseseade

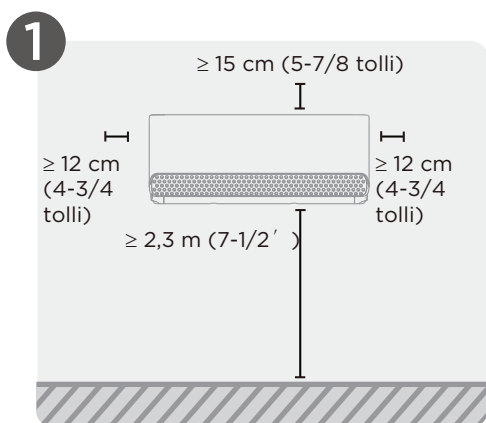

Valige paigalduskoht

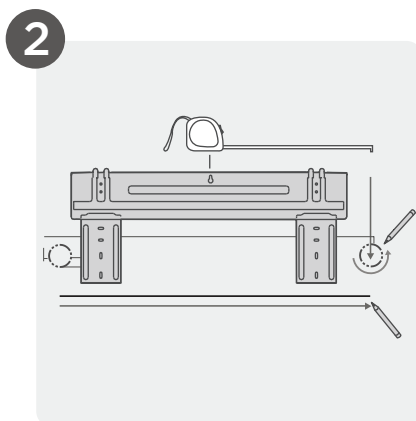

Kinnitage paigaldusplaat

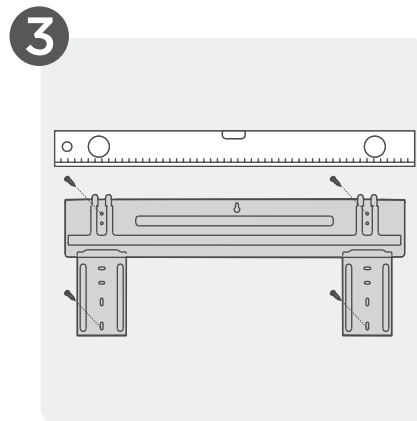

Määrake seina augu asukoht

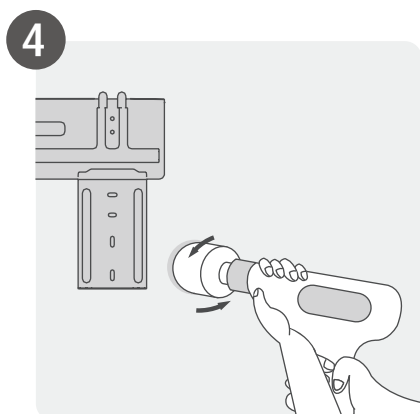

Puurige seina auk

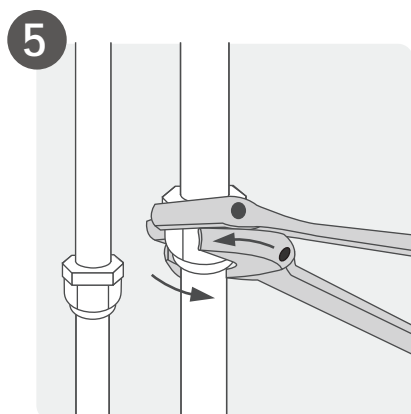

Ühendage torustik

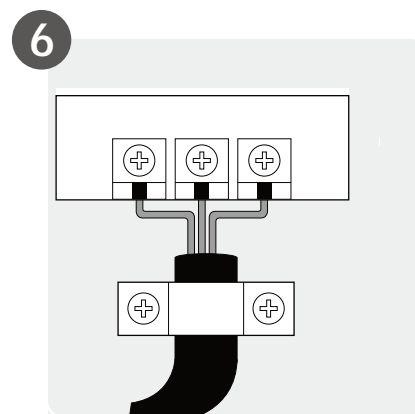

Ühendage juhtmestik
(Ei kehti mõnes Põhja-Ameerika asukohas)

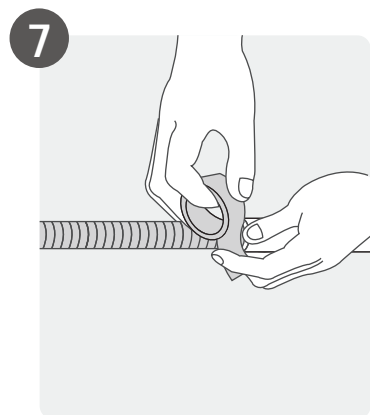

Valmistage ette äravooluvoolik

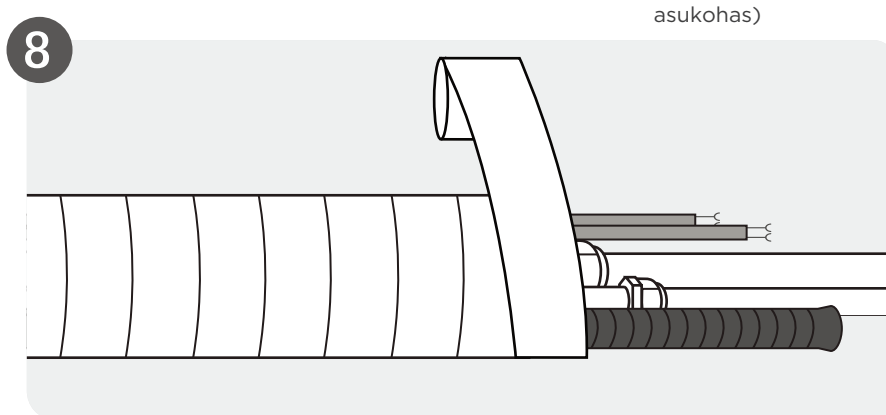

Pakkige torustik ja kaabel
(Ei kehti mõnes Põhja-Ameerika asukohas)

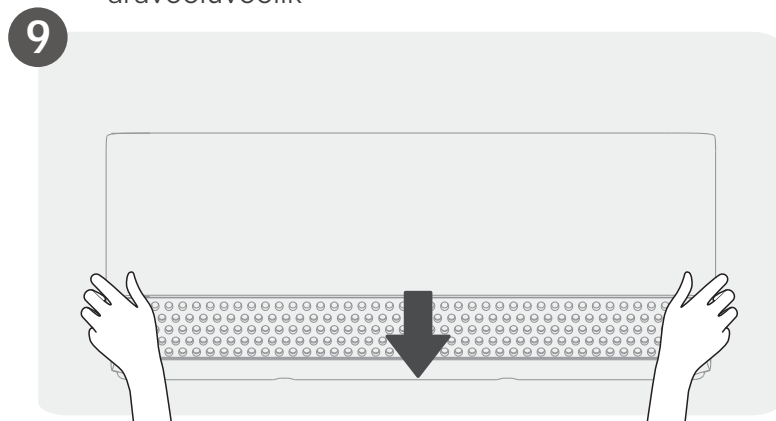

Paigaldage siseseade

Siseseadme paigaldamine

1

Valige paigalduskoht

MÄRKUS: ENNE PAIGALDAMIST

Enne siseseadme paigaldamist vaadake tootekarbil olevast sildist, et veenduda, et siseseadme mudeli number vastab välisseadme mudeli numbrile.

Järgnevalt on toodud standardid, mis aitavad teil valida seadme jaoks sobiva asukoha.

Õiged paigalduskohad vastavad järgmistele standarditele:



Hea õhuringlus

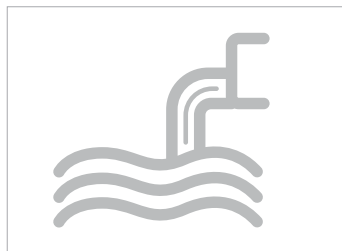

Mugav dreanaž



Seadme müra ei häiri teisi inimesi.

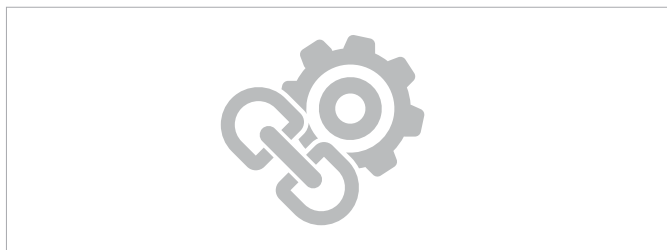

- Kindel ja kindel – asukoht ei vibreeri
- Piisavalt tugev, et kanda seadme kaalu

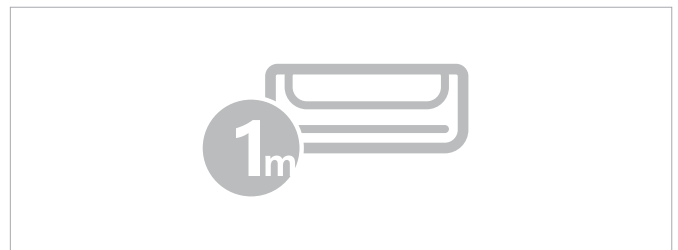

- Asukoht vähemalt ühe meetri kaugusel kõigist teistest elektriseadmetest (nt teler, raadio, arvuti).

ÄRGE paigaldage seadet järgmistesse kohtadesse:

- Mis tahes soojus-, auru- või põleva gaasi allika läheduses
- Tuleohtlike esemete (nt kardinad või riided) läheduses
- Mis tahes takistuse läheduses, mis võib takistada õhuringlust
- Ukseava lähedal
- Otsese päikesevalguse käes

MÄRKUS: Toote paigaldamiseks

Kui fikseeritud külmutusagensi torustikku pole:

Asukoha valimisel arvestage, et peaksite jätma piisavalt ruumi seinaaugu jaoks (vt sammu „Puurida seinaaug ühendustorustiku jaoks“) signaalikaabli ja külmutusvedeliku torustiku jaoks, mis ühendavad sise- ja välisseadmed. Kõikide torude vaikimisi asukoht on siseüksuse paremal pool (seadme poole vaadates). Kuid seade mahutab torustiku nii vasakule kui ka paremale.

Määrake seina augu asukoht

MÄRKUS: SEINAAUKU SUURUS

Seinaaugu suuruse määravad ühendustorud. Kui gaasipoolse ühendustoru suurus on $\Phi 16\text{mm}$ (5/8 tolli) või rohkem, peaks seinavaa olema 90mm (3-9/16 tolli). Kui ühendustoru suurus on väiksem kui $\Phi 16\text{mm}$ (5/8 tolli), peaks seinavaa olema 65mm (2-1/2 tolli).

1. samm:

Eemaldage kruvi, mis kinnitab paigaldusplaadi siseseadme tagaküljele.

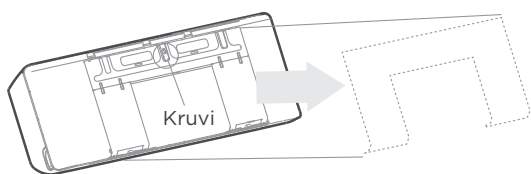
**2. samm:**

Erinevatel mudelitel on erinevad kinnitusplaadid. Erinevate kohandamisnõuete puhul võib paigaldusplaadi kuju olla veidi erinev. Kuid paigaldusmõõtmed on sama suurusega siseüksuse puhul samad. Vaadake näiteks tüüp A ja tüüp B.

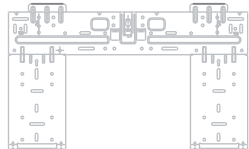

Tüüp A

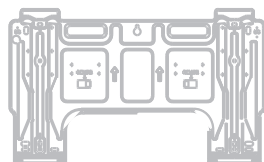

Tüüp B

3. samm:

Kinnitage paigaldusplaat kaasasolevate kruvidega seina külge. Veenduge, et paigaldusplaat oleks tasa vastu seina.

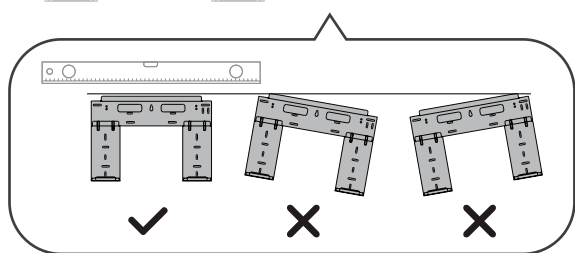
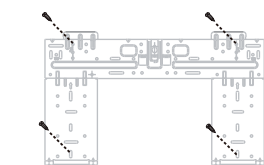

Paigaldusplaadi õige orientatsioon

Kinnitage oma kinnitusplaat. Määrake paigaldusplaadi asukohta põhjal kindlaks seinavaa asukoht. Ülaltoodud punktiirne ristkülikukujuline kast näitab teie toote suurust.

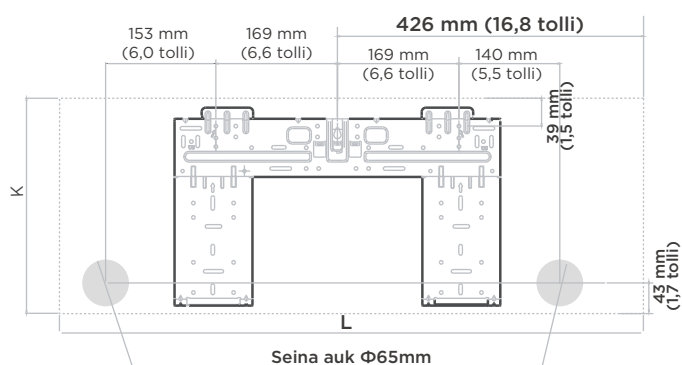

Seina auk $\Phi 65\text{mm}$
(2,56 tolli)
Siseseadme mõõtmed (LxK):
812 mm (40,0 tolli) x 299 mm (11,8 tolli)

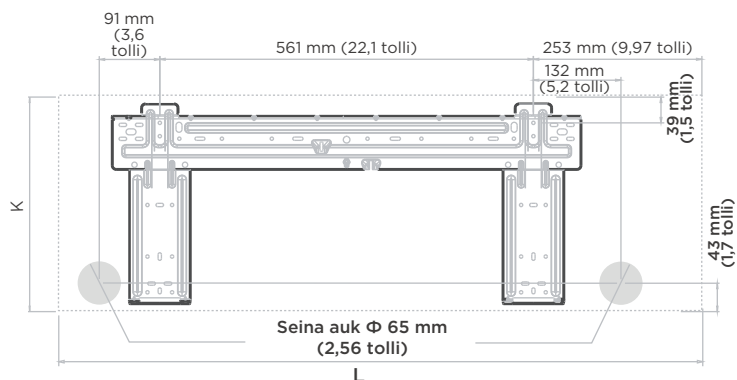

Seina auk $\Phi 65\text{mm}$
(2,56 tolli)
Siseseadme mõõtmed (LxK):
968 mm (38,1 tolli) x 322 mm (12,7 tolli)

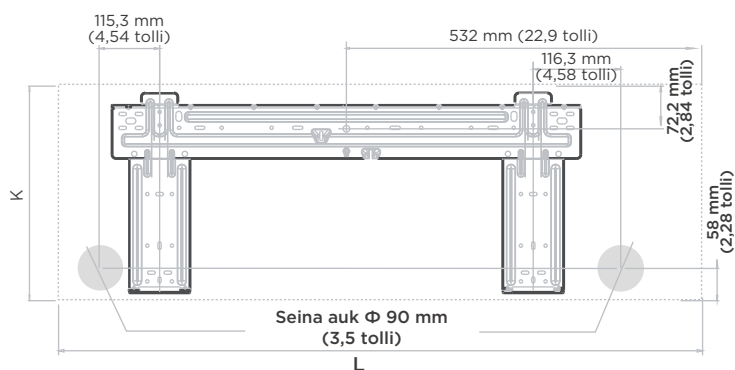

Seina auk $\Phi 90\text{mm}$
(3,5 tolli)
Siseseadme mõõtmed (LxK):
1030 mm (40,55 tolli) x 338 mm (13,3 tolli)

⚠ ETTEVAATUST

Seinaaugu puurimisel vältige juhtmeid, torustikku ja muid tundlikke komponente.

Puurige sein auk

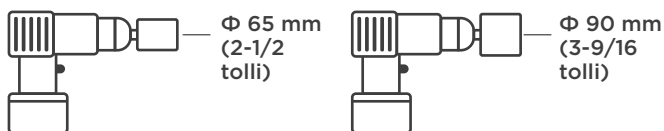

65 mm (2-1/2 tolli) või 90 mm (3-9/16 tolli) südamikuga puuri kasutamine (olenevalt mudelist)

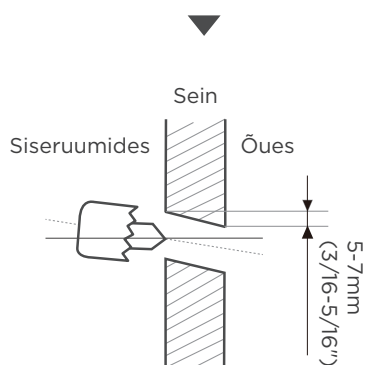

Puurige sein auk

1. samm:

Kasutades 65mm (2,5 tolli) või 90mm (3,54 tolli) südamiktrelli (olenevalt mudelist), puurige sein auk. Veenduge, et auk on puuritud kerge allapoole suunatud nurga all, nii et augu väliskülje ots on umbes 5-7 mm (3/16-5/16 tolli) võrra madalam kui sisekülje ots. See tagab korraliku vee äravoolu.

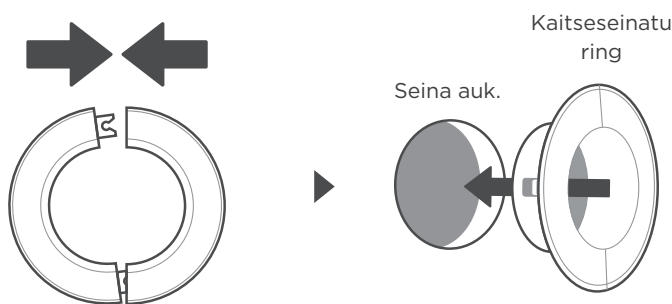

Asetage kaitsesein ring auku.

2. samm:

Asetage kaitsesein ring auku. See kaitseb augu servi ja aitab seda paigaldamise lõppedes sulgeda.

💡 MÄRKUS: BETOON-VÕI TELLISSEINTE JAOKS

Kui sein on valmistatud tellistest, betoonist või sarnasest materjalist, puurige sein läbimõõduga 5 mm (0,2 tolli) augud ja sisestage kaasasolevad hülsi ankrud. Seejärel kinnitage kinnitusplaat sein külge, pingutades kruvid otse klamberankrutesse.

MÄRKUS

Külmutusvedeliku torustik on seadme tagaküljele kinnitatud isoleeriva muhvi sees. Torustik tuleb ette valmistada, enne kui see viiakse läbi seinavaa.

Valmistage ette külmutusagensi torustik

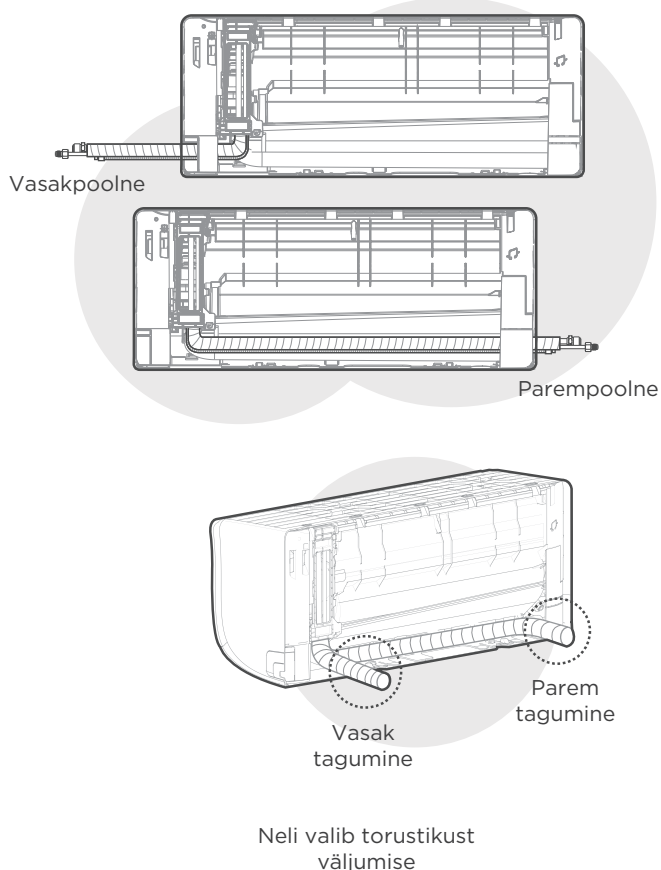
**1. samm:**

Lähtudes seinavaugu asendist paigaldusplaadi suhtes, valige külg, kust torustik seadmest väljub. Teil on neli võimalust torustiku väljumissuunaks. Täpsemalt on allpool toodud torustiku nurga kirjeldus.

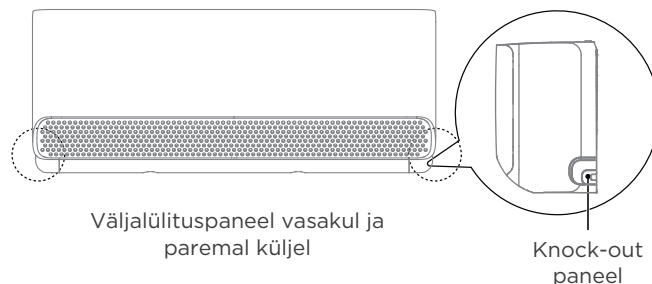
**2. samm:**

Kui seinavaug on seadme taga, hoidke väljalülituspaneel paigal. Kui seinavaug asub siseseadme küljel, eemaldage plastikust väljalöögi-paneel sellelt küljelt. Kasutage käärid või tangid, kui plastikplaati on käsitsi liiga raske eemaldada.

Märkus: Väljalöögi-paneelile on tehtud soon, et seda mugavalt lõigata. Pilu suuruse määrab torustike läbimõõt.

3. samm:

Ühendage siseseadme külmutusagensi torustik ühendustorustikuga, mis ühendab sise- ja välisseadmeid. Üksikasjalikud juhised leiate käesoleva kasutusjuhendi peatükist **Külmutusvedeliku ühendamine**.

MÄRKUS: Kui olemasolev ühendustorustik on juba seinas, jätkake otse sammuga **Vooluvooliku ühendamine**.

⚠ ETTEVAATUST

Olge äärmiselt ettevaatlik, et mitte painutada või kahjustada torusid, kui painutate neid seadmest eemale. Torude mõlgid mõjutavad seadme tööd.

Ühendage äravooluvoolik

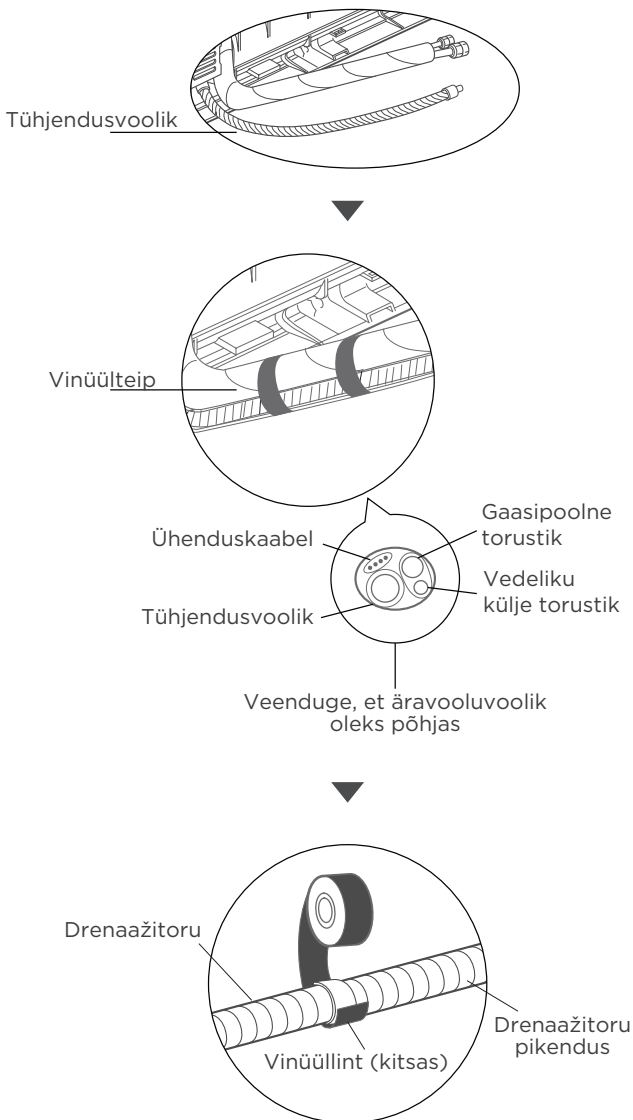

1. samm:

Tühjendusvooliku saab kinnitada vasakule või paremale küljele. Nõuetekohase äravoolu tagamiseks kinnitage äravooluvoolik külmutusagensi torustikuga samale küljele. Kinnitage äravooluvooliku pikendus (eraldi ostetud) tühjendusvooliku otsa.

- Mähkige ühenduskoht kindlalt teflonlindiga, et tagada hea tihendus ja vältida lekkeid.

- Vooluvooliku osa, mis jääb siseruumidesse, mähkige kondenseerumise vältimiseks vahtpolüstüroolatsiooniga.
- Eemaldage õhufilter ja valage tühjenduspoti väike kogus vett, et veenduda, et vesi voolab seadmest sujuvalt välja.

MÄRKUS TÜHJENDUSVOOLIKU PAIGUTAMISE KOHTA

Paigutage äravooluvoolik kindlasti vastavalt järgmistele joonistele.

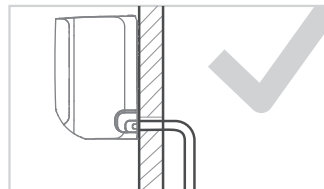

ÕIGE

Nõuetekohase äravoolu tagamiseks veenduge, et äravooluvoolikus poleks mülke ega mülke.

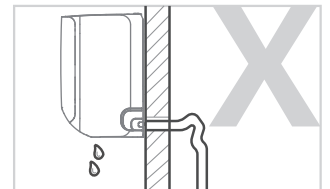

EI OLE ÕIGE

Kanged äravooluvoolikutes tekitavad veepiire.

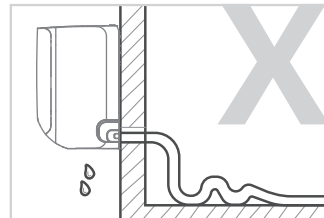

EI OLE ÕIGE

Paigaldused äravooluvoolikutes tekitavad veepiire.

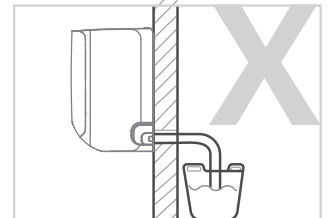

EI OLE ÕIGE

Ärge asetage äravooluvooliku otsa vette või vett koguvatesse mahutitesse. See takistab nõuetekohast äravoolu.

⚠ ETTEVAATUST

SULGEGE KASUTAMATA ÄRAVOOLUAVA

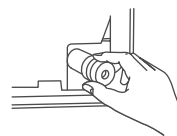

Soovimatute lekete vältimiseks tuleb kasutamata äravooluava sulgeda kaasoleva kummist pistikutega.

HOIATUS

- Enne elektritööde alustamist lugege neid juhiseid.
- Enne elektri-või juhtmetööde tegemist lülitage süsteemi toide välja.

1. Kogu juhtmestik peab vastama kohalikele ja riiklikele elektrikodeksitele ja eeskirjadele ning selle peab paigaldama litsentseeritud elektrik.
2. Kõik elektriühendused tuleb teha vastavalt elektriühenduste skeemile, mis asub sise-ja välisseadmete paneelidel.
3. Kui toiteallikaga on tõsine ohutusprobleem, lõpetage kohe töö. Selgitage kliendile olukorda ja lõpetage paigaldus, kuni ohutusprobleem on nõuetekohaselt lahendatud.
4. Kui toide ühendatakse fikseeritud juhtmestikuga, tuleb fikseeritud juhtmestikku lisada lüliti või kaitselüliti, mis katkestab kõik poolused ja mille kontaktide vahe on vähemalt 1/8 tolli (3 mm). Kvalifitseeritud tehnik peab kasutama heakskiidetud kaitselüliti või lüliti.
5. Üksiku haruahela pistikupessa ei tohi ühendada ainult seadet ja mitte ühtegi muud seadet või toitepunkti.
6. Veenduge, et kliimaseade oleks korralikult maandatud.
7. Iga juhe peab olema kindlalt ühendatud. Lahtine juhtmestik võib põhjustada klemmide ülekuumenemist, mille tulemuseks on toote talitlushäired ja võimalik tulekahju.
8. Ärge laske juhtmetel puudutada ega toetuda külmutusvedeliku torudele, kompressorile või seadme mis tahes liikuvatele osadele.
9. Elektrilöögi vältimiseks ärge kunagi puudutage elektrilisi komponente kohe pärast toiteallika välja pööramist. Pärast toite väljalülitamist oodake alati 10 minutit või rohkem, enne kui puudutate elektrilisi komponente.
10. Toitepinge peaks olema 90–110% nimipingest. Ebapiisav toide võib põhjustada talitlushäireid, elektrilööki või tulekahju.

HOIATUS

Kogu juhtmestik peab olema rangelt kooskõlas siseruumi esipaneeli tagaküljel asuva juhtmestiku skeemiga.

Ühendage signaali-ja toitekaablid

Signaalkaabel võimaldab sidepidamist sise-ja välisseadme vahel. Enne ühendamiseks ettevalmistamist peate kõigepealt valima õige kaabli suuruse.

Kaablitüübid (ei kehti Põhja-Ameerika jaoks)

- Siseruumi toitejuhe (kui see on kohaldatav): H05VV-F või H05V2V2-F
- Välise toitekaabel: H07RN-F või H05RN-F
- Signaalkaabel: H07RN-F

Toite-ja signaalkaablite minimaalne ristlõikepindala (viide)

Seadme nimivool (A)	Ristlõike nimipind (mm ²)
> 3 ja ≤ 6	0,75
> 6 ja ≤ 10	1
> 10 ja ≤ 16	1,5
> 16 ja ≤ 25	2,5
> 25 ja ≤ 32	4
> 32 ja ≤ 40	6

VALI ÕIGE KAABLI SUURUS

Toitekaabli, signaalkaabli, kaitsme ja lüliti suurus sõltub seadme maksimaalsest voolutugevusest. Maksimaalne voolutugevus on märgitud seadme küljepaneelil oleval nimesildil. Õige kaabli, kaitsme või lüliti valimiseks vaadake seda andmesilt.

1. Avage siseseadme esipaneel.
2. Avage kruvikeeraja abil seadme paremal küljel olev juhtmekarbi kate. See paljastab klemmiploki.
3. Keerake lahti klemmiploki all olev kaabliklamber ja asetage see küljele.

4. Eemaldage plastpaneel vasakpoolses alumises osas (seadme tagakülje poole).
5. Sisestage signaali juhe selle pesa kaudu seadme tagaküljelt ettepoole.
6. Seadme esiosa poole vaadates ühendage juhe vastavalt siseseadme juhtmestiku skeemile, ühendage u-klemm ja kruvige iga juhe kindlalt vastavasse klemmile.
7. Pärast seda, kui olete veendunud, et iga ühendus on kindel, kinnitage signaalikaabel seadme külge kaabliklambriga. Keerake kaabliklamber tihedalt alla.
8. Paigaldage seadme esiküljel olev juhtmekate ja tagaküljel olev plastpaneel.

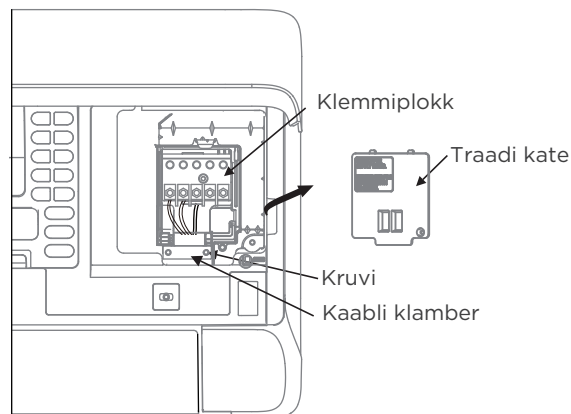

Põhja-Ameerikas

MÄRKUS: Valige kaabli tüüp vastavalt kohalikele elektrieeskirjadele ja eeskirjadele. Valige õige kaabli suurus vastavalt seadme tüübisildil märgitud minimaalsele voolutugevusele.

1. Seadme tagakülje poole pöörates eemaldage vasakpoolses alumises servas olev plastpaneel.
2. Nagu joonisel näidatud, sisestage juhtmed, sealhulgas maandusjuhe, kaablikanaliseerimise ja kinnitage need lukustusmutriga kaablikanaliseerimise kinnitusplaadi külge.
3. Sobitage juhtmete värvid sise- ja välisseadme klemmiplokkide numbritega ja keerake juhtmed kindlalt vastavate klemmide külge.
4. Ühendage maandusjuhtmed vastavate klemmide külge.
5. Tõmmake juhtmed ja kontrollige, et juhtmed oleksid kindlalt klemmiploki külge kinnitatud.

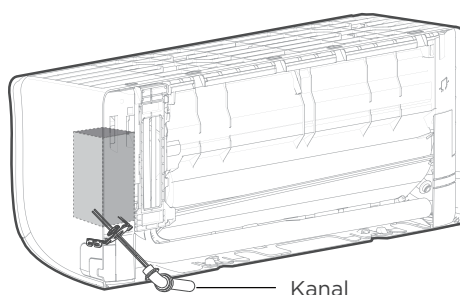

⚠ ÄRGE SEGA SEGA PÄÄSTE-JA TÜHJURAASTEID

See on ohtlik ja võib põhjustada kliimaseadme talitlushäireid.

MÄRKUS

Enne torustiku ja äravooluvooliku ning signaalikaabli viimist läbi seinava tuleb need ruumi kokkuhoiu, kaitse ja isoleerimise eesmärgil kokku kimpu panna.

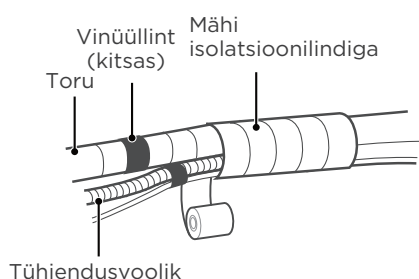
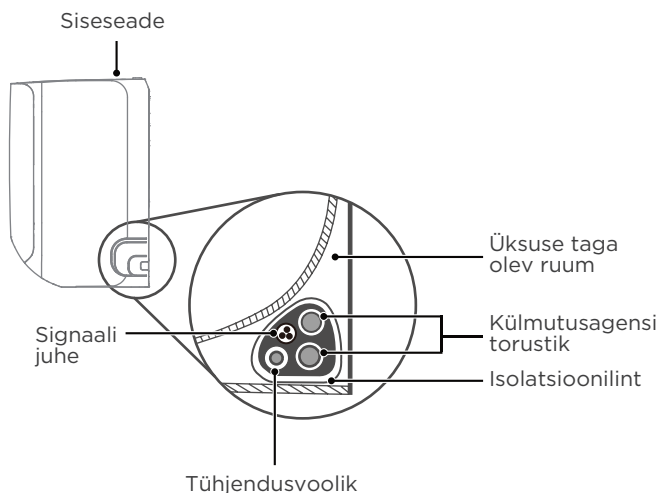
**1. samm:**

Paigaldage äravooluvoolik, külmutusvedeliku torud ja signaalikaabel nagu joonisel näidatud (ei kehti mõnes Põhja-Ameerika asukohas).

2. samm:

Kinnitage äravooluvoolik kleepuva vinüülteibi abil külmutusagregaadi torude alumise külje külge.

3. samm:

Mähkige isolatsiooniteibi abil külmutusagregaadi torud, signaalikaabel ja äravooluvoolik tihedalt kokku.

Kontrollige veelkord, et kõik üksused oleksid komplektis.

Ärge põimige signaalikaablit teiste juhtmetega

Nende esemete kokkupanemisel ärge põimige ega ristage signaalikaablit ühegi teise juhtmestikuga.

ÄRAVOOLUVOOLIK PEAB OLEMA PÕHJAS

Veenduge, et äravooluvoolik oleks kimbu allosas. Kui asetate äravooluvooliku kimbu ülaossa, võib tühjendusnõu üle voolata, mis võib põhjustada tulekahju või veekahjustusi.

ÄRGE MÄHKIGE TORUSTIKU OTSI

Kimbu mähkimisel hoidke torustiku otsad lahti. Paigaldusprotsessi lõpus lekete kontrollimiseks peate neile juurde pääseda (vt selle juhendi jaotist Elektrikontroll ja lekkekontroll).

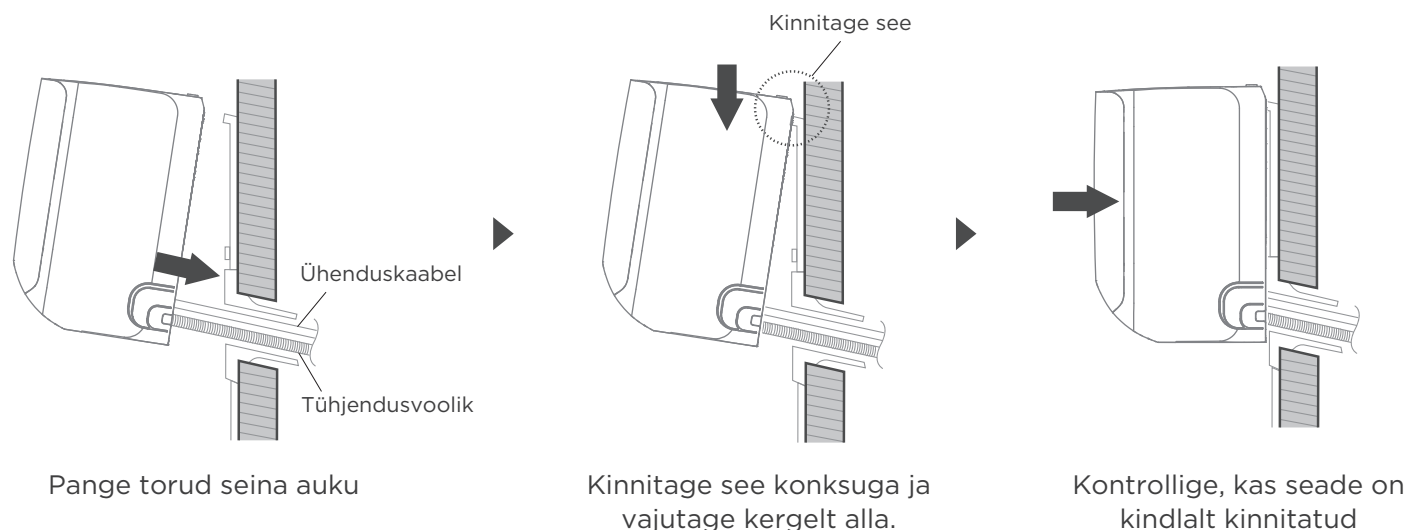

Kui olete paigaldanud uued ühendustorud välisseadmele, tehke järgmist:

- Kui olete külmutusagensi torustiku juba läbi seinas oleva augu juhtinud, jätkake 4. sammuga.
- Muul juhul kontrollige veel kord, et külmutusagensi torude otsad on tihendatud, et vältida mustuse või võõrkehade sattumist torudesse.
- Viige mähitud külmutusagensi torude, tühjendusvooliku ja signaalijuhe aeglaselt läbi seinas oleva augu.
- Kinnitage siseseadme ülemine osa paigaldusplaadi ülemise konksu külge.
- Kontrollige, et seade oleks kindlalt kinnitusplaadi külge kinnitatud, avaldades kergest survet seadme vasakule ja paremale küljele. Seade ei tohi liigutada ega nihkuda.
- Vajutage seadme alumisele poolele ühtlase survega. Vajutage allapoole, kuni seade klõpsab kinnitusplaadi põhjas olevate konksude külge.
- Jällegi kontrollige, kas seade on kindlalt kinnitatud, avaldades kergest survet seadme vasakule ja paremale küljele.

Kui külmutusagensi torustik on juba seina sisse ehitatud, tehke järgmist.

- Kinnitage siseseadme ülemine osa paigaldusplaadi ülemise konksu külge.
- Kasutage seadme toetamiseks klambrit või kiilu, mis annab teile piisavalt ruumi külmutusvedeliku torustiku, signaalikaabli ja äravooluvooliku ühendamiseks.
- Ühendage äravooluvoolik ja külmaaine torustik (juhiseid vt käesoleva kasutusjuhendi jaotisest **Külmaainetorustiku ühendamine**).
- Hoidke toruliitmiskoht lekkekонтроlli läbiviimiseks avatuna (vt käesoleva kasutusjuhendi peatükki **Elektrilised kontrollid** ja **Lekkekонтроllid**).
- Pärast lekkekatsset mähi ühenduskoht isolatsioonilindiga.
- Eemaldage seadet toetav klamber või kiil.
- Vajutage seadme alumisele poolele ühtlase survega. Vajutage allapoole, kuni seade klõpsab kinnitusplaadi põhjas olevate konksude külge.

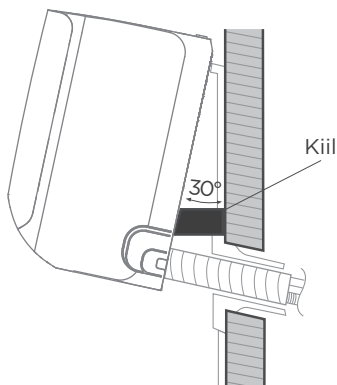

⚠ MÄRKUS: ÜKSUS ON REGULEERITAV

Pidage meeles, et kinnitusplaadi konksud on väiksemad kui seadme tagaküljel olevad augud.

Kui leiata, et teil ei ole piisavalt ruumi sisseehitatud torude ühendamiseks siseüksusega, saab seadet reguleerida vasakule või paremale umbes 30-50 mm (1,18-1,96 tolli) võrra, sõltuvalt mudelist.

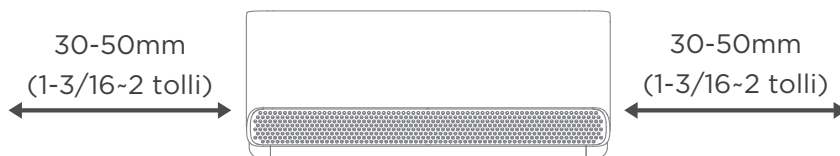

Liikuge vasakule või paremale

⚠ ETTEVAATUST

Järgmiste toruliitmikke kasutavate seadmete puhul tehke torustikutööd rangelt vastavalt järgmistele juhistele.

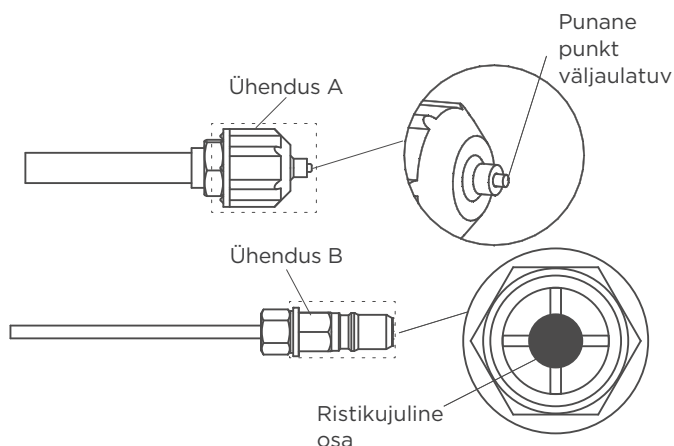

- Enne külmutusvedeliku torustiku ühendamist kandke alati töökindaid ja kaitseprille ning pidage meeles, et ühendused A ja B ei tohi olla otse inimeste poole suunatud.
- Vajutage tööriista abil pistiku B ristikujulist osa umbes 5-10 sekundit, kuni pistiku A punane väljaulatuv punkt tõmbub täielikult tagasi.
- Eemaldage pistikud A ja B, seejärel ühendage külmutusvedeliku torustik sise- ja välisseadme vahel.

Välisseadme paigaldamine

1 Valige paigalduskoht

MÄRKUS: ENNE PAIGALDAMIST

Enne välisseadme paigaldamist peate valima sobiva asukoha. Järgnevalt on toodud standardid, mis aitavad teil valida seadme jaoks sobiva asukoha.

Õiged paigalduskohad vastavad järgmistele standarditele:

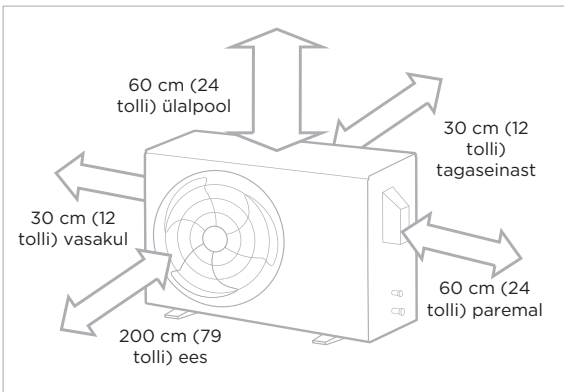

✓ Hea õhuringlus ja ventilatsioon.



✓ Kindel ja kindel – asukoht toetab seadet ega vibreeri.



✓ Seadme müra ei häiri teisi inimesi.



✓ Kaitstud pikaajalise otsese päikesevalguse või vihma eest.



✓ Kui on oodata lumesadu, võtke asjakohased meetmed, et vältida jää kogunemist ja spiraalide kahjustamist.

✓ Vastab kõigile ruuminõuetele, mis on näidatud ülaltoodud jaotises Paigaldusruumi nõuded.

MÄRKUS Paigaldage seade vastavalt kohalikele eeskirjadele ja määrustele, eri piirkondades võivad olla väikesed erinevused.

ETTEVAATUST:

ERINÕUDED EKSTREEMSE ILMA PUHUL

Kui seade puutub kokku tugeva tuulega:

Paigaldage seade nii, et õhu väljalaskeventilaator oleks tuule suuna suhtes 90° nurga all. Vajaduse korral ehitage seadme ette tõkkepuu, et kaitsta seda väga tugeva tuule eest. Vaadake allolevaid illustatsioone.

Kui seade puutub sageli kokku tugeva vihma või lumega:

Ehitage seadme kohale varjualune, et kaitsta seda vihma või lume eest. Olge ettevaatlik, et mitte takistada õhuvoolu seadme ümber.

Kui seade puutub sageli kokku soolase õhuga (mereäärne):

Kasutage välisseadet, mis on spetsiaalselt loodud korrosioonikindlaks.

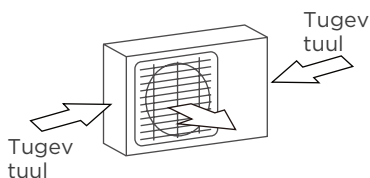

90° nurk tuule suuna suhtes

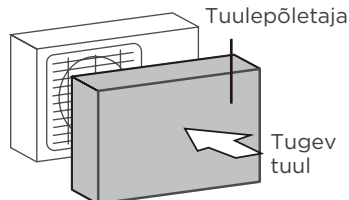

Ehitada tuulekate jaoks ühiku kaitsmiseks

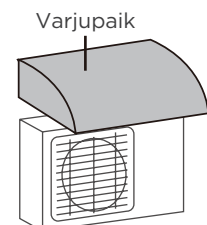

Seadme kaitsmiseks ehitage varjualune

ÄRGE paigaldage seadet järgmistesse kohtadesse:

- ⊘ Takistuse läheduses, mis blokeerib õhu sisse-ja väljalaskeavasid.
- ⊘ Loomade või taimede läheduses, mida kuumade õhu väljavool kahjustab.
- ⊘ Asukohas, mis puutub kokku suures koguses tolmuga.
- ⊘ Avaliku tänava lähedal, rahvarohketes kohtades või kohtades, kus seadme müra häirib teisi.
- ⊘ Mis tahes põleva gaasi allika läheduses.
- ⊘ Asukohas, mis puutub kokku liigse soolase õhuga.

💡 MÄRKUS: ENNE PAIGALDAMIST

Enne välisseadme kinnipoltimist tuleb paigaldada seadme põhja äravooluliitmik. Seadmete puhul, millel on sisseehitatud aluspaneel, millel on mitu äravooluauku, ei ole äravooluliitmikku vaja paigaldada.

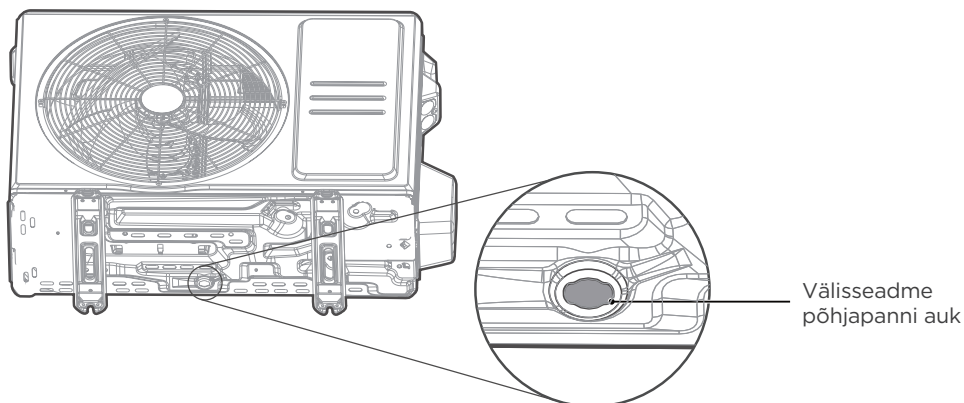

1. samm:

Uurige välja välisseadme põhjapanni ava.

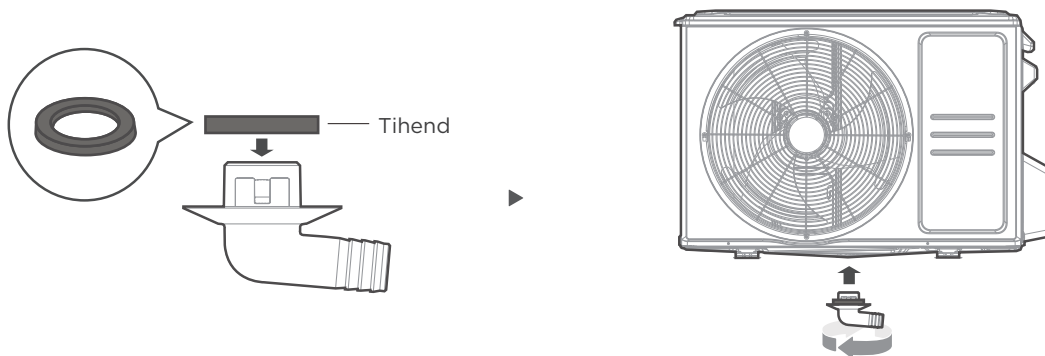

2. samm:

- Paigaldage kummitihend äravooluühenduse otsa, mis ühendatakse välisseadmega.
- Sisestage äravooluühendus seadme põhjaaluses olevasse avasse. Äravooluühendus klõpsab oma kohale.
- Ühendage äravooluvooliku pikendus (ei kuulu komplekti) äravooluliitmikku, et suunata vesi seadmest välja kütteperioodi ajal.

💡 MÄRKUS: KÜLMAS KLIIMAS

Külma kliimaga piirkondades veenduge, et äravooluvoolik oleks võimalikult vertikaalne, et tagada vee kiire äravool. Kui vesi valgub liiga aeglaselt, võib see vooliku sisse jääda ja seade üle ujutada.

3 Ankrü välisüksus

! HOIATUS

BETONISSE PUURIMISEL SOOVITATAKSE ALATI SILMADE KAITSE.

- Välismooduli saab kinnitada maa külge või poldiga (M10) seinale kinnitatava kronsteini külge. Valmistage ette seadme paigaldusalus vastavalt alltoodud mõõtudele.
- Järgnevalt on loetletud erinevad välismooduli suurused ja nende kinnitusjalgade vaheline kaugus.

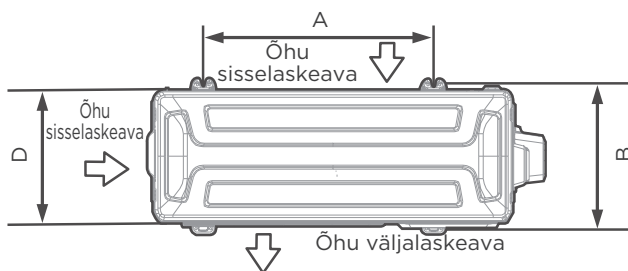

Pealtvaade

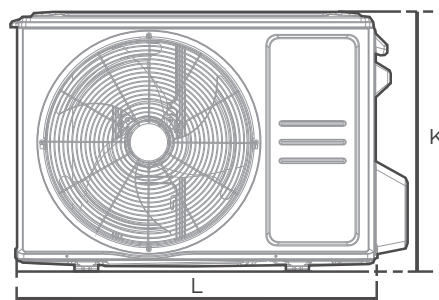

Eestvaade

Välisseadme mõõtmed (mm)	Paigaldus mõõtmed	
	L x K x S	Kaugus A (mm)
668 x 458 x 243 (26,3 tolli x 18,0 tolli x 9,57 tolli)	430 (16,9 tolli)	231 (9,1 tolli)
680 x 542 x 248 (26,8 tolli x 21,3 tolli x 9,8 tolli)	452 (17,8 tolli)	230 (9,1 tolli)
720 x 495 x 270 (28,3 tolli x 19,5 tolli x 10,6 tolli)	452 (17,8 tolli)	255 (10,0 tolli)
765 x 555 x 303 (30,1 tolli x 21,8 tolli x 11,9 tolli)	452 (17,8 tolli)	286 (11,3 tolli)
805 x 554 x 330 (31,7 tolli x 21,8 tolli x 12,9 tolli)	511 (20,1 tolli)	317 (12,5 tolli)
890 x 673 x 342 (35,0 tolli x 26,5 tolli x 13,5 tolli)	663 (26,1 tolli)	354 (13,9 tolli)
946x810x420 (37,2 tolli x 31,9 tolli x 16,5 tolli)	673 (26,5 tolli)	403 (15,9 tolli)
946 x 810 x 410 (37,2 tolli x 31,9 tolli x 16,1 tolli)	673 (26,5 tolli)	403 (15,9 tolli)

Kui paigaldate seadme maapinnale või betoonist kinnitusplatvormile, tehke järgmist:

- Märkige mõõtmete tabeli alusel nelja paisutuspoli asukohad.
- Puurige eelnevalt augud laienduspoltide jaoks.
- Paigaldage iga paisutuspoli otsa mutter.
- Vasaraga lööge laienduspoldid eelpuuritud aukudesse.
- Eemaldage mutrid laienduspoltidelt ja asetage välisseade poltidele.
- Paigaldage seib igale laienduspoltile ja vahetage mutrid välja.
- Pingutage iga mutrit mutrivõtmega, kuni need on tihedalt kinni.

Kui paigaldate seadme seinale kinnitatavale kronsteinile, tehke järgmist.

- Märkige kronsteini aukude asukoht mõõtmete tabeli alusel.
- Eelpuurige paisutuspoltide jaoks augud.
- Asetage seib ja mutter iga paisupoldi otsa.
- Keerake laienduspoldid läbi kinnitusklambrite aukude, asetage kinnitusklambrid oma kohale ja lööge laienduspoldid seina sisse.
- Kontrollige, kas kinnitusklambrid on tasased.
- Tõstke seade ettevaatlikult üles ja asetage selle kinnitusjalad kronsteinidele.
- Kinnitage seade kindlalt klambrite külge.
- Kui see on lubatud, paigaldage seade vibratsiooni ja müra vähendamiseks kummitihenditega.

! ETTEVAATUST

Veenduge, et sein on valmistatud tugevast tellisest, betoonist või sarnasest tugevast materjalist.

Sein peab kandma vähemalt neli korda seadme kaalu.

⚠ HOIATUS - Enne operatsiooni

- Kõik juhtmestikutööd tuleb teha rangelt vastavalt välisseadme juhtmekatte sees olevale juhtmestikule.
- Enne elektri-või juhtmetööde tegemist lülitage süsteemi peatoide välja.

Valmistage kaabel ühendamiseks ette

Valige õige kaabel vastavalt jaotisele "Kaabli tüübid" lk 15.

- Eemaldage traadieemaldajate abil kaabli mõlemast otsast kummikate, et paljastada umbes 40 mm (1,57 tolli) sees olevaid juhtmeid.
- Eemaldage isolatsioon juhtmete otstest.
- Suruge juhtmete otstesse traadi pressimispulgad.

Vali õige kaabli suurus

Vajaliku toitejuhtme, signaalikaabli, kaitsme ja lüliti suurus sõltub seadme maksimaalsest voolutugevusest. Maksimaalne voolutugevus on märgitud seadme küljepaneelil oleval nimesildil.

Pöörake tähelepanu pinge all olevale juhtmele

Juhtmete krimpimise ajal veenduge, et te eristate selgelt pinge all oleva („L“) juhtme teistest juhtmetest.

Välisseadme klemmiplokk on kaitstud seadme küljel asuva elektrijuhtmestiku kattega.

Põhjalik juhtmestiku skeem on kleebitud juhtmestiku kaane siseküljele.

- Keerake lahti elektrijuhtmestiku kate ja eemaldage see.
- Keerake lahti klemmiploki all olev kaabliklamber ja asetage see küljele.
- Ühendage juhe vastavalt juhtmestiku skeemile ja keerake iga juhtme u-aas kindlalt vastavale klemmile.
- Pärast seda, kui olete veendunud, et kõik ühendused on kindlalt kinnitatud, keerake juhtmed ümber, et vältida vihmavee sattumist klemmile.
- Kinnitage kaabel kaabliklambri abil seadme külge. Keerake kaabliklamber tihedalt alla.
- Isoleerige kasutamata juhtmed PVC elektrilindiga. Paigutage need nii, et need ei puudutaks elektrilisi ega metallosi.
- Asetage seadme küljel olev traadi kate tagasi ja keerake see kohale.

MÄRKUS: Teie ostetud seade võib veidi erineda. Illustratsioonid on selgitava eesmärgiga. Valdav on tegelik kuju.

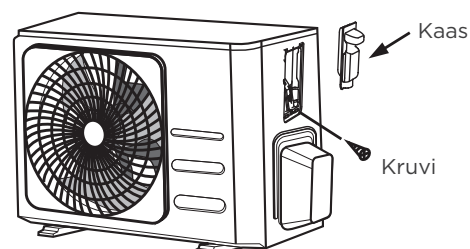
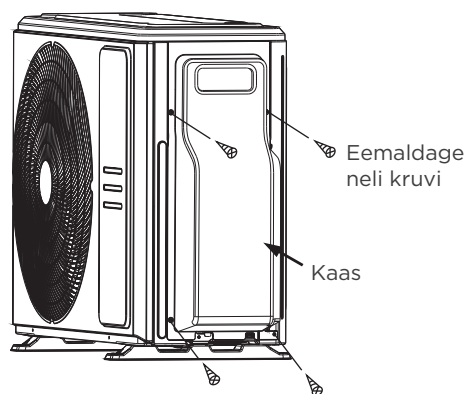

MÄRKUS: Kui kaabliklamber näeb välja järgmine, valige sobiv läbilõige vastavalt juhtme läbimõõdule.

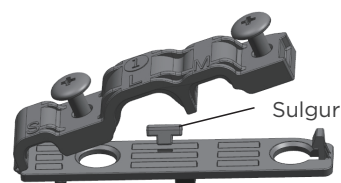

Kolme suurusega auk: Suur, väike, suur, keskmine

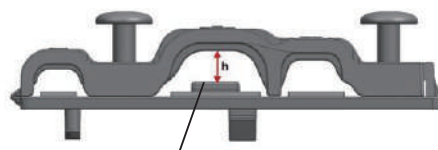

Kui kalbe ei ole piisavalt kinnitatud, kasutage luku toetamiseks, et seda saaks tihedalt kinni hoida.

Põhja-Ameerikas

Välisseadme klemmiplokk on kaitstud seadme küljel asuva elektrijuhtmetiku kattega. Põhjalik juhtmetiku skeem on kleebitud juhtmetiku kaane siseküljele.

- Eemaldage seadmelt traadi kate, keerates lahti 3 kruvi.
- Eemaldage juhtmepaneelilt korgid.
- Paigaldage ajutiselt kanalitorud (ei ole kaasas) kanalipaneelile.
- Ühendage nii toiteallika kui ka madalpingeliini korralikult klemmiploki vastavate klemmidega.
- Maandage seade vastavalt kohalikele seadustele.
- Veenduge, et iga juhtme suurus oleks mitu tolli pikem kui juhtmete ühendamiseks vajalik pikkus.
- Kasutage kanalitorude kinnitamiseks lukustusmutreid.

MÄRKUS: Valige õige kaabli suurus vastavalt seadme tüübisildil märgitud minimaalsele voolutugevusele.

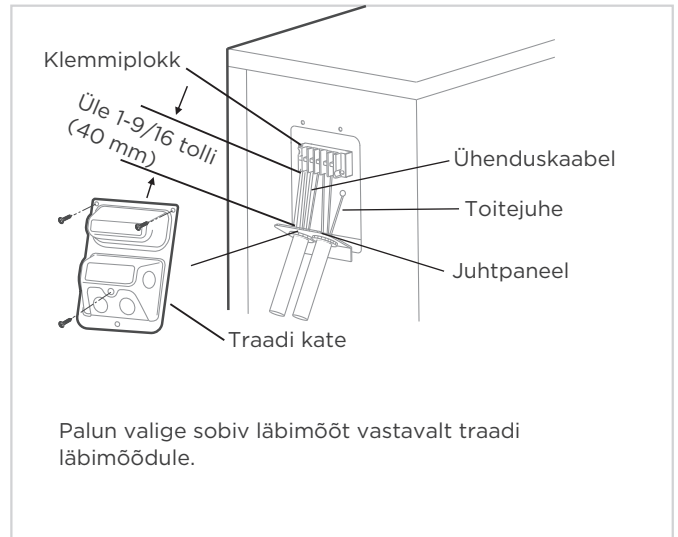

Kuidas juhtmeid õigesti ühendada.

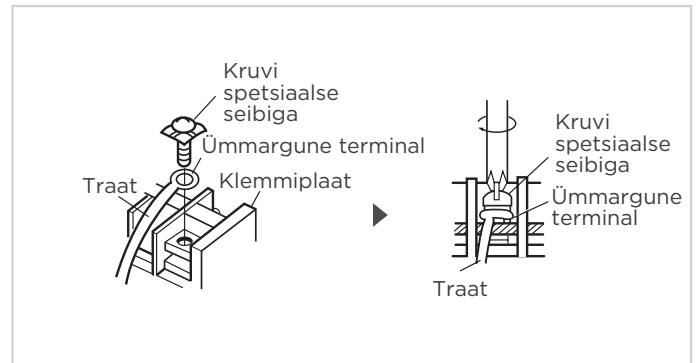
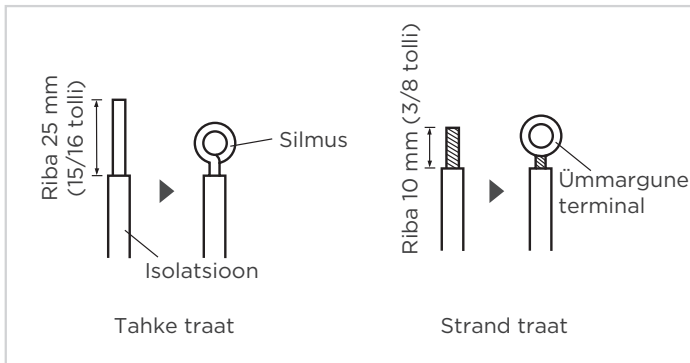

1. samm:

Traadi lõpetamine:

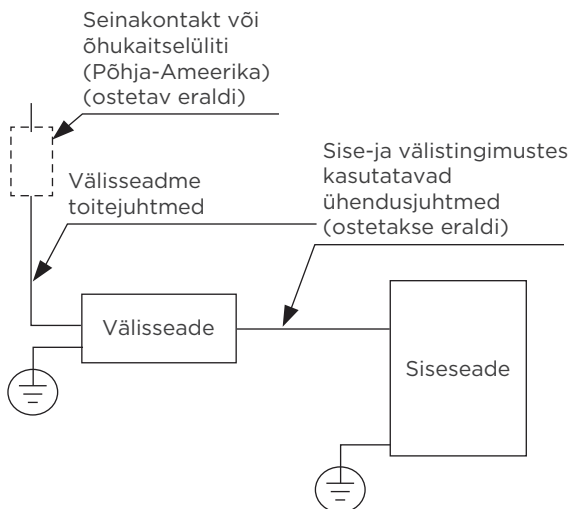

(A)

2. samm:

Liini ühendamine klemmiploki vastavate klemmidega.

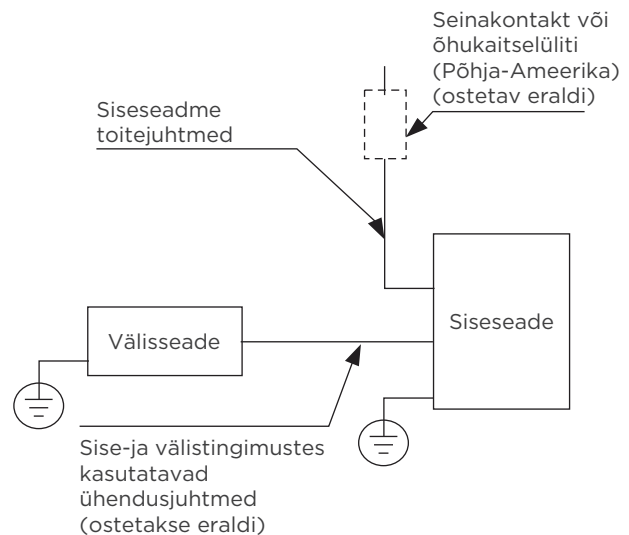

(B)

Külmutusagensi torustiku ühendus

1

Torustiku ühendamise ettevaatusabinõud

⚠ HOIATUS

KÜLMUMAINETORU ÜHENDAMISEL **ÄRGE** LASKE SEADME SISSE SISSE MITTE MUUDEL AINETEL VÕI GAASIDEL, V. MUUDE GAASIDE VÕI AINETE OLEMASOLU VÄHENDAB SEADME VÕIMSUST JA VÕIB PÕHJUSTADA EBANORMAALSELT KÕRGET RÕHKU KÜLMUTUSRINGIS. SEE VÕIB PÕHJUSTADA PLAHVATUST JA VIGASTUSI.

Märkus toru pikkuse kohta

Külmutusagensi torustiku pikkus mõjutab seadme jõudlust ja energiatõhusust. Nimitõhusust testitakse seadmetel, mille toru pikkus on 5 meetrit (16,5 jalga). Vibratsiooni ja liigse müra minimeerimiseks on vaja torujuhtme pikkust vähemalt 3 meetrit.

Külmutusagensi torustiku maksimaalne pikkus ja languskõrgus ühikumudeli kohta

Mudel	Võimsus (BTU/h)	Maksimaalne pikkus (m)	Maksimaalne langemiskõrgus (m)
R410A, R32 Inverter split konditsioneer	< 15 000	25 (82 jalga)	10 (33 jalga)
	≥ 15 000 ja < 24 000	30 (98,5 jalga)	20 (66 jalga)
	≥ 24 000 ja < 36 000	50 (164 jalga)	25 (82 jalga)
	≥ 36 000 ja < 60 000	65 (213 jalga)	30 (98,5 jalga)
R22 fikseeritud kiirusega jagatud kliimaseade	< 18 000	10 (33 jalga)	5 (16 jalga)
	≥ 18 000 ja < 21 000	15 (49 jalga)	8 (26 jalga)
	≥ 21 000 ja < 35 000	20 (66 jalga)	10 (33 jalga)
	≥ 35 000 ja < 41 000	25 (82 jalga)	10 (33 jalga)
R410A, R32 Fikseeritud kiirusega jagatud õhukonditsioneer	< 18 000	20 (66 jalga)	8 (26 jalga)
	≥ 18 000 ja < 36 000	25 (82 jalga)	10 (33 jalga)
	≥ 36 000 ja < 60 000	30 (98,5 jalga)	15 (49 jalga)

Ühendusjuhised –Külmutusagensi torustik

1. samm: Lõika torud

Külmutusvedeliku torude ettevalmistamisel tuleb eriti hoolikalt lõigata ja põletada need korralikult. See tagab tõhusa toimimise ja vähendab vajadust edaspidise hoolduse järele.

- Mõõtke sise-ja välisseadmete vaheline kaugus.
- Torulõikuri abil lõigake toru mõõdetud vahemaast veidi pikemaks.
- Veenduge, et toru oleks lõigatud täiusliku 90° nurga all.

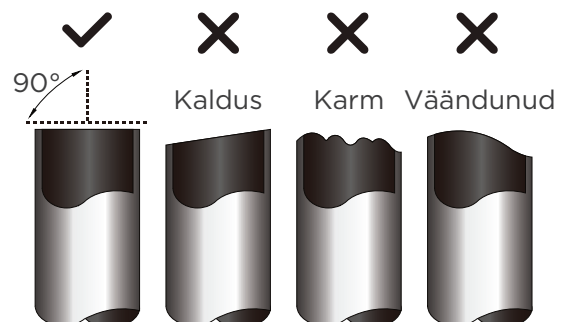

⊘ ÄRGE DEFORMEERIGE PIP E LÕIKAMISEL

Olge eriti ettevaatlik, et mitte kahjustada ega mõlkida; või deformeerige toru lõikamise ajal. See vähendab drastiliselt seadme kütetõhusust.

⚠ ETTEVAATUST

KONTROLLIGE, ET TORU OLI ÜHTLASELT LÕHENDATUD JA ET EI OLE MÕRED. VEENDAGE, ET TORU ON KINNITUD.

2. samm: Eemaldage pürsked

Pürsked võivad mõjutada külmutusagensi toruühenduse õhukindlat tihendit. Need tuleb täielikult eemaldada.

- Hoidke toru allapoole suunatud nurga all, et vältida torude kukkumist torusse.
- Eemaldage hõõritsa või jämeeemaldustööriista abil kõik jämedad toru lõigatud osast.



3. samm: Flare toru otsad

Korralik põletamine on õhutiheduse saavutamiseks hädavajalik.

- Pärast lõigatud torult jääkide eemaldamist sulgege otsad PVC-teibiga, et vältida võõrkehade sattumist torusse.
- Katke toru isoleermaterjaliga.
- Asetage laiendusmutrid toru mõlemasse otsa. Veenduge, et need on suunatud õiges suunas, sest pärast põletamist ei saa neid peale panna ega nende suunda muuta.

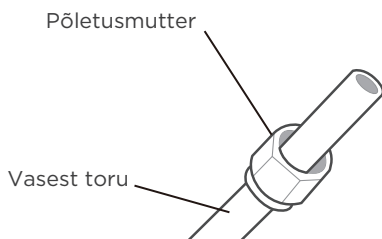

- Eemaldage PVC-teip toru otstest, kui olete valmis põletamise protsessi teostama.
- Toru otsas on klambripael. Toru ots peab ulatuma väljapoole laienduskuju serva vastavalt allpool esitatud tabelis esitatud mõõtmetele.

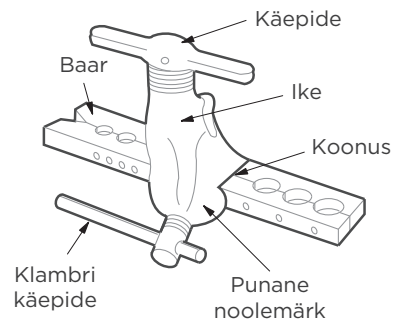

TORUPIIKENDUS VÄLJA LÄBES FLARE VORMI

Toru välisläbimõõt (mm)	A (mm)	
	Min.	Max
Ø 6,35 (Ø 1/4 tolli)	0,7 (0,0275 tolli)	1,3 (0,05 tolli)
Ø 9,52 (Ø 3/8 tolli)	1,0 (0,04 tolli)	1,6 (0,063 tolli)
Ø 12,7 (Ø 1/2 tolli)	1,0 (0,04 tolli)	1,8 (0,07 tolli)
Ø 16 (Ø 5/8 tolli)	2,0 (0,078 tolli)	2,2 (0,086 tolli)
Ø 19 (Ø 3/4 tolli)	2,0 (0,078 tolli)	2,4 (0,094 tolli)

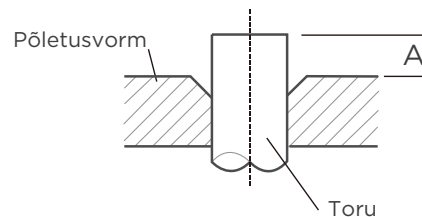

- Asetage põletustööriist vormile.
- Keerake põletustööriista käepidet päripäeva, kuni toru on täielikult põletatud.
- Eemaldage põletustööriist ja põletusvorm, seejärel kontrollige toru otsa pragude ja ühtlase põletamise suhtes.

2 Vaadake torude ühendamise pöördemomendi nõuet

⚠ ETTEVAATUST

KÜLMAINE TORUDE ÜHENDAMISEL OLGE ETTEVAATLIK, ET MITTE KASUTADA LIIGSET PÖÖRDEMOMENTI EGA DEFORMEERIDA TORUSID MINGIL VIISIL. TULEB KÕIGEPEALT ÜHENDADA MADALRÕHUTORU, SEEJÄREL KÕRGSURVETORU.

MINIMAALNE PAINDERAADIUS

Ühendavate külmutusagensi torude painutamisel on minimaalne painderaadius 10 cm.

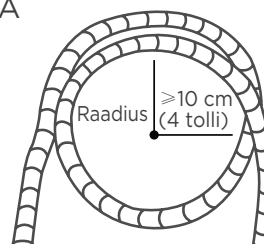

Juhised torustiku ühendamiseks siseseadmega

1. samm:

- Joondage kahe ühendatava toru keskpunkt.

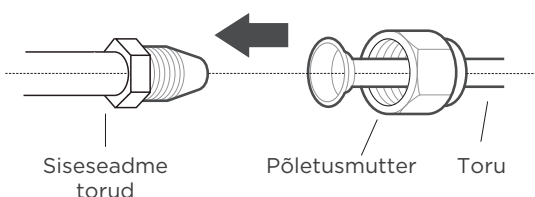

2. samm:

- Pingutage laiendusmutter käsitsi nii tugevalt kui võimalik.
- Haarake mutrivõtme seadme torustiku mutter.
- Hoides kindlalt kinni seadme torustiku mutterist, pingutage väändmomendivõti abil väändemutterit vastavalt allpool esitatud tabelis „Pöördemomendinõuded“ esitatud pöördemomendi väärtustele. Lõdvendage kergelt venitusemutrit, seejärel pingutage uuesti.

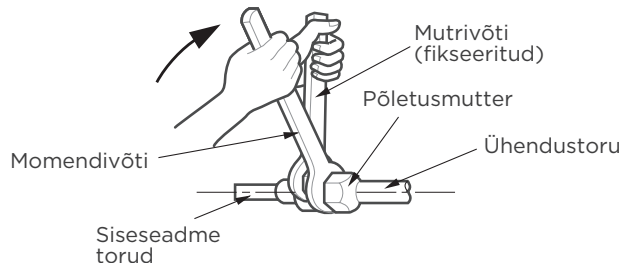

PÖÖRDEMOMENDI NÕUDED

Toru välisläbimõõt (mm)	Pingutusmoment (N•m)	Laiendusmõõt (B) (mm)	Põletiku kuju
Ø 6,35 (Ø 1/4 tolli)	18-20 (180-200 kgf.cm)	8,4-8,7 (0,33-0,34 tolli)	
Ø 9,52 (Ø 3/8 tolli)	32-39 (320-390 kgf.cm)	13,2- 13,5(0,52- 0,53 tolli)	
Ø 12,7 (Ø 1/2 tolli)	49-59 (490-590 kgf.cm)	16,2-16,5 (0,64-0,65 tolli)	
Ø 16 (Ø 5/8 tolli)	57-71 (570-710 kgf.cm)	19,2-19,7 (0,76-0,78 tolli)	
Ø 19 (Ø 3/4 tolli)	67-101 (670-1010 kgf.cm)	23,2-23,7 (0,91-0,93 tolli)	

⊘ ÄRGE KASUTAGE ÜLELIIGSET PÖÖDEMOMENTI

Liigne jõud võib murda mutri või kahjustada külmutusagensi torustikku. Te ei tohi ületada ülaltoodud tabelis näidatud pöördemomenti.

3 Torustiku ühendamine välisseadmega

MÄRKUS

Seda jaotist tuleb siiski kasutada vastavalt eelmisel leheküljel olevale **PÖÖRDEMOMENDI NÕUDED** tabelile.

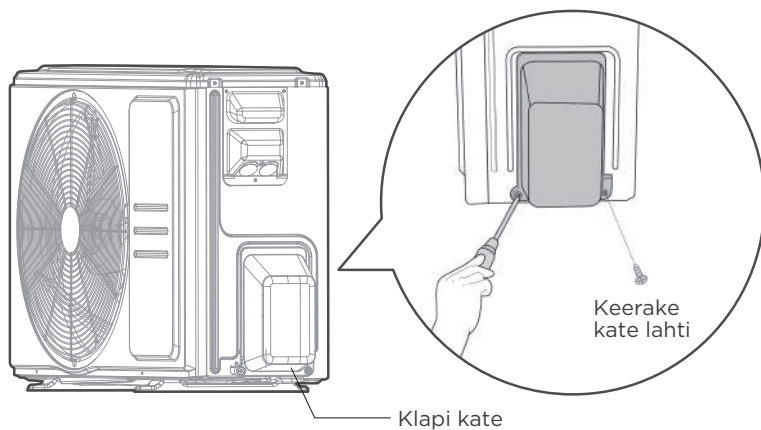

1. samm:

- Keerake välisseadme küljel asuva pakitud klapi kate lahti.

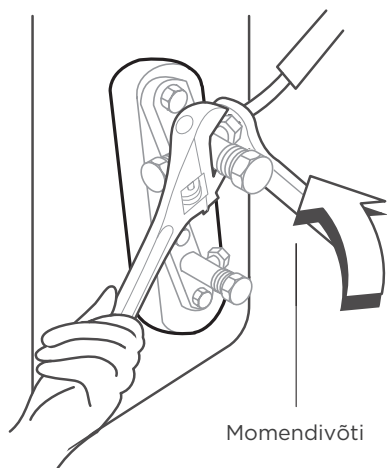

2. samm:

- Eemaldage ventiilide otstelt kaitsekorgid.
- Joondage laienenud toru ots iga ventiiliga ja pingutage laiendusmutter käsitsi nii tihedalt kui võimalik.
- Haarake mutrivõtmega klapi korpusest. **Ärge** võtke kinni hooldusventiili tihendavast mutrist.



KASUTAGE VENTILI
PÕHIKORRA HAADEMISEKS
MUTRVI

Laiendusmutri pingutamisest tulenev pöördemoment võib klapi teisi osi ära lõhkuda.

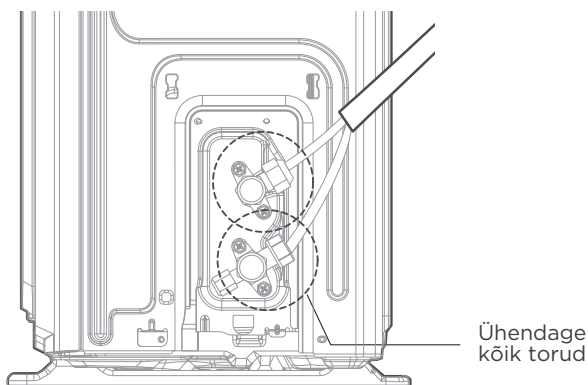

3. samm:

- Klapi korpusest kindlalt kinni hoides kasutage pöördemomendi mutrivõtit, et pingutada libisemismutter vastavalt õigetele pöördemomendi väärtustele.
- Lõdvendage kergelt venitusmutrit, seejärel pingutage uuesti.
- Korrake samme 1 kuni 3 ülejäänud toru jaoks.

Õhu evakueerimine

☛ MÄRKUS: ETTEVALMISTUSED JA ETTEVAATUSABINÕUD

Õhk ja võõrkehad külmaaine ringluses võivad põhjustada ebanormaalselt rõhu tõusu, mis võib kahjustada kliimaseadet, vähendada selle efektiivsust ja põhjustada vigastusi. Kasutage vaakumpumpa ja kollektorimõõturit, et evakueerida külmutusringkonda, eemaldades süsteemist kõik mittekondenseeruvad gaasid ja niiskuse. Evakueerimine tuleb teostada esmasel paigaldamisel või seadme ümberpaigutamisel.

! ENNE EVAKUAERIMIST

- ☑ Veenduge, et sise- ja välisseadmete vahelised ühendustorud on korralikult ühendatud.
- ☑ Kontrollige, kas kõik juhtmed on korralikult ühendatud.

Evakuatsioonijuhised

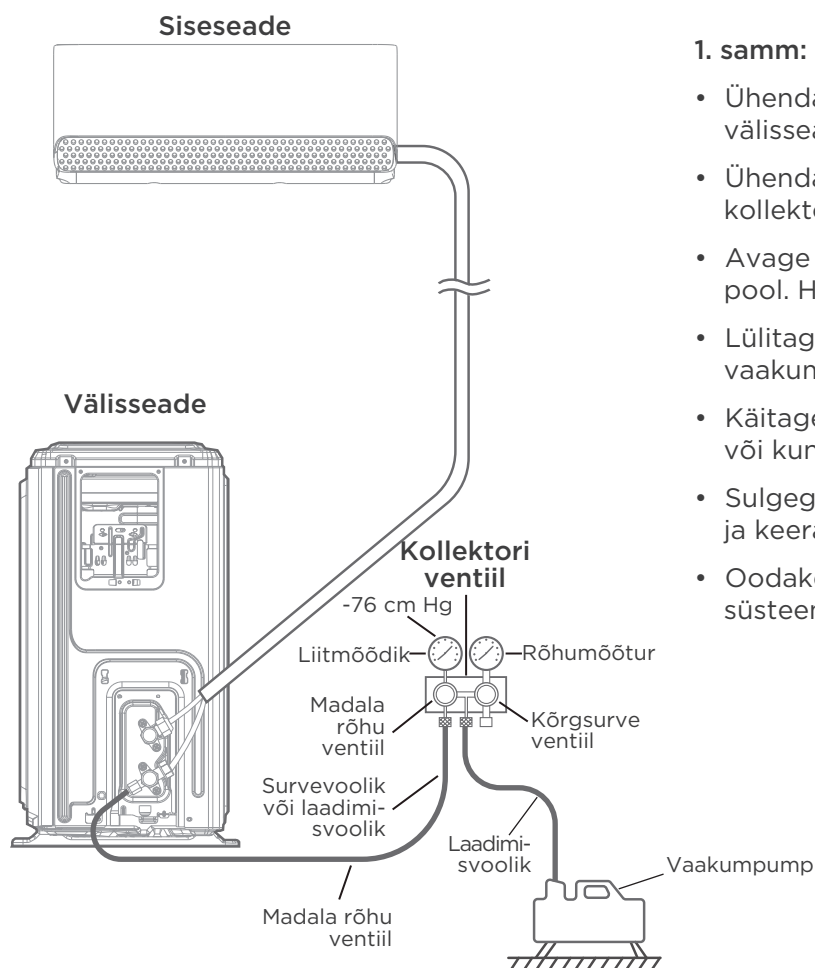

1. samm:

- Ühendage kollektori näidiku laadimisvoolik välisseadme madalrõhuklapi teenindusporti.
- Ühendage teine laadimisvoolik kollektorimõõturist vaakumpumba külge.
- Avage kollektori manomeetri madalrõhu pool. Hoidke kõrgsurve pool suletuna.
- Lülitage süsteemi evakueerimiseks sisse vaakumpump.
- Käitage vaakumpumpa vähemalt 15 minutit või kuni liitmõõdik näitab -76cmHg (-10^5 Pa).
- Sulgege kollektori näidiku madala rõhu pool ja keerake vaakumpumpa välja.
- Oodake 5 minutit ja seejärel kontrollige, et süsteemi rõhk pole muutunud.

2. samm:

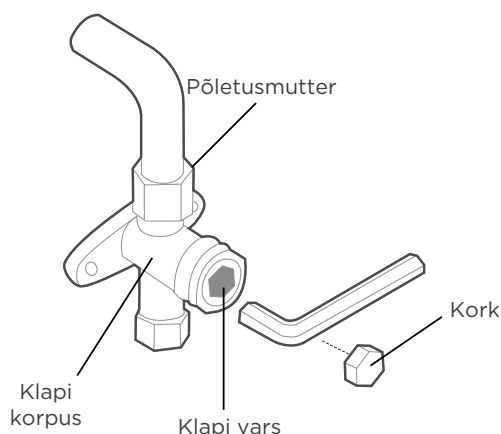

- Kui süsteemi rõhk on muutunud, vaadake teavet lekete kontrollimise kohta jaotisest Gaasilekke kontroll.
- Kui süsteemirõhk ei ole muutunud, keerake kork pakendatud ventiililt (kõrgsurveventiil) lahti. Sisestage kuuskantvõti pakendatud ventiili (kõrgsurveventiili) sisse ja avage ventiil, keerates võtit 1/4 pööret vastupäeva. Kuulake, kas gaas väljub süsteemist, ja sulgege ventiil 5 sekundi pärast.
- Jälgige rõhumõõturit üks minut, et veenduda, et rõhk ei muutu. Manomeetri näit peaks olema atmosfäärirõhust veidi kõrgem.
- Eemaldage laadimisvoolik hoolduspordist.
- Avage kuuskantvõtmega täielikult nii kõrg- kui ka madalrõhuklapp.
- Pingutage kõigi kolme ventiili (hooldusava, kõrgsurve ja madalrõhk) klapiorgid käsitsi. Vajadusel saate seda veelgi pingutada, kasutades pöördemomendivõtit.

! AVA KLAPP VARRAD ÕRANDALT

Klapivarre avamisel keerake kuuskantvõtit, kuni see lööb vastu stopperit. Ärge püüdke ventiili jõuga edasi avada.

● MÄRKUS KÜLMUTUSAINE LISAMISE KOHTA

Mõned süsteemid vajavad sõltuvalt toru pikkusest täiendavat laadimist. Standardne toru pikkus varieerub vastavalt kohalikele eeskirjadele. Näiteks Põhja-Ameerikas on toru standardpikkus 7,5 m (25'). Muudes piirkondades on toru standardpikkus 5 m (16'). Külmutusainet tuleb täita välisseadme madalsurveventiili teenindusava kaudu. Täitmisele kuuluva täiendava külmutusaine koguse saab arvutada järgmise valemiga:

TÄIENDAV KÜLMUTUSAINE TORU PIKKUSE KOHTA

Ühendustoru pikkus (m)	Õhu puhastamise meetod	Täiendav külmutusagens	
≤ Standardne toru pikkus	Vaakumpump	N/A	
> Standardne toru pikkus	Vaakumpump	Vedel pool: Ø 6,35 (1/4 tolli) R410A: R410A: (Toru pikkus - standardpikkus) x 15g/m (Toru pikkus - standardpikkus) x 0,16 oZ/jalga R32: (Toru pikkus - standardpikkus) x 12g/m (Toru pikkus - standardpikkus) x 0,13 oZ/jalga R22: (Toru pikkus - standardpikkus) x 20g/m (Toru pikkus - standardpikkus) x 0,21 oZ/jalga	Vedel pool: Ø 9,52 (3/8 tolli) R410A: (Toru pikkus - standardpikkus) x 30g/m (Toru pikkus - standardpikkus) x 0,32 oZ/jalga R32: (Toru pikkus - standardpikkus) x 24g/m (Toru pikkus - standardpikkus) x 0,26 oZ/jalga R22: (Toru pikkus - standardpikkus) x 40g/m (Toru pikkus - standardpikkus) x 0,42 oZ/jalga

⊘ ÄRGE SEGAGE KÜLMUMAININE TÜÜPID.

Elektri-ja gaasilekke kontroll

HOIATUS-ELEKTRILÖÖGI OHT

KOGU JUHTMESTIK PEAB VASTAMA KOHALIKELE JA RIIKLIKELE ELEKTRISEADUSTIKELE NING SELLE PEAB PAIGALDAMA LITSENTSEERITUD ELEKTRIK.

ENNE KATSEJÄRGI

Tehke testkäivitus alles pärast järgmiste sammude täitmist:

- Elektriohutuse kontroll-kinnitage, et seadme elektrisüsteem on ohutu ja töötab nõuetekohaselt.
- Gaasilekkekontrollid-kontrollige kõiki toruliitmike ühendusi ja kinnitage, et süsteem ei leki.
- Kinnitage, et gaasi-ja vedelikuklapid (kõrge ja madalrõhu) on täielikult avatud.

Elektriohutuse kontrollid

Pärast paigaldamist veenduge, et kogu elektrijuhtmestik on paigaldatud vastavalt kohalikele ja riiklikele eeskirjadele ning paigaldusjuhendile.

ENNE KATSEJÄRGI

Kontrollige maandustõid

Mõõtke maandustakistust visuaalselt ja maandustakistuse testeriga.

TESTKÄIGU AJAL

Kontrollige elektrileket

Kasutage **Testkäigu** ajal elektrosondi ja multimeetrit, et teha põhjalik elektriline lekkekats.

Kui avastatakse elektriline leke, lülitage seade viivitamatult välja ja kutsuge litsentseeritud elektrik, et leida ja kõrvaldada lekke põhjus.

Märkus: Mõnes Põhja-Ameerika piirkonnas ei pruugi see olla vajalik.

Gaasilekke kontrollid

Gaasilekke kontrollimiseks on kaks erinevat meetodit.

Seebi ja vee meetod

Pehme harja abil määrige seebiveega või vedela puhastusvahendiga kõik sise- ja välisseadme toruliitmiskohad. Mullide olemasolu näitab lekke olemasolu.

Lekkedetektori meetod

Kui kasutate lekkeandurit, vaadake seadme kasutusjuhendist õigeid kasutusjuhiseid.

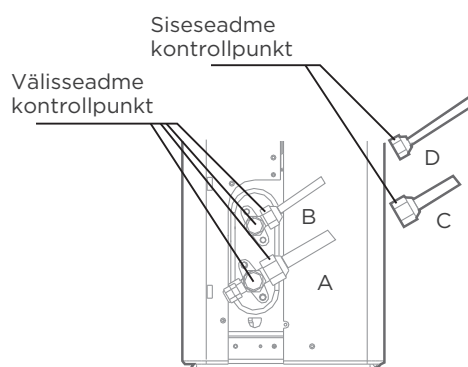

A: Madala rõhu sulgeventiil

B: Kõrgsurve sulgeventiil

C&D: Siseseadme laiendusmutrid

PÄRAST GAASILEKKE KONTROLLI TEOSTAMIST

Pärast seda, kui olete veendunud, et kõik toruliitmiskohad EI leki, asendage välisseadme ventiilikate.

Test Run

Testimise juhised

Te peaksite teostama **Testkäigu** vähemalt 30 minutit.

- Ühendage seadmega toide.
- Selle sisselülitamiseks vajutage kaugjuhtimispuldi nuppu **SISSE/VÄLJA**.
- Vajutage **REŽIIM** nuppu, et liikuda ükshaaval järgmiste funktsioonide vahel:
 - LAHE – madalaima võimaliku temperatuuri valimine
 - SOOJUS – valige kõrgeim võimalik temperatuur
- Laske igal funktsioonil 5 minutit töötada ja tehke järgmised kontrollid.

Läbiviidavate kontrollide loend PAASSE/VÄLJAKUTSE

Elektrileket pole		
Seade on korralikult maandatud		
Kõik elektriklemmid korralikult kaetud		
Sise-ja välisseadmed on kindlalt paigaldatud		
Kõik torude ühenduspunktid ei leki	Välitingimustes (2):	Siseruumides (2):
Vesi voolab äravooluvoolikust korralikult välja		
Kõik torustikud on korralikult isoleeritud		
Seade täidab LAHE funktsiooni korralikult		
Seade täidab KÜTE funktsiooni korralikult		
Siseseadmete lamellid pöörlevad korralikult		
Siseseade reageerib kaugjuhtimispuldile		

TOUBELIKULT KONTROLLIGE TORUÜHENDUSI

Töö ajal suureneb külmutusringi rõhk. See võib paljastada lekke, mida esialgse lekkekontrolli ajal ei olnud. Võtke testkäigu ajal aega, et kontrollida veel kord, et kõikides külmaaine torude ühenduskohtades ei oleks lekkeid. Vaadake juhiseid peatükis **Gaasilekke kontroll**.

- Kui testkäivitus on edukalt lõpule viidud ja olete kinnitanud, et kõik läbiviidavate kontrollide loendis olevad kontrollpunktid on LÄBETUD, tehke järgmist.
 - a. Kaugjuhtimispuldi abil viige seade normaalsele töötemperatuurile tagasi.
 - b. Mähkige isolatsioonilindiga kinni siseruumides olevad külmutusagensi torude ühendused, mille jätsite siseseadme paigaldamise käigus katmata.

KUI KESKKONNA TEMPERAATUUR ON ALLA 16°C (60°F)

Te ei saa kaugjuhtimispuldi abil funktsiooni LAHE sisse lülitada, kui ümbritsev temperatuur on alla 16°C/60°F. Sellisel juhul võite kasutada **MANUAALNE KONTROLL** nuppu LAHE funktsiooni testimiseks.

- Tõstke siseseadme esipaneel üles ja tõstke seda, kuni see oma kohale klõpsab.
- **MANUAALNE KONTROLL** nupp asub seadme paremal küljel. Funktsiooni LAHE valimiseks vajutage seda 2 korda.
- Tehke testkäivitus nagu tavaliselt.

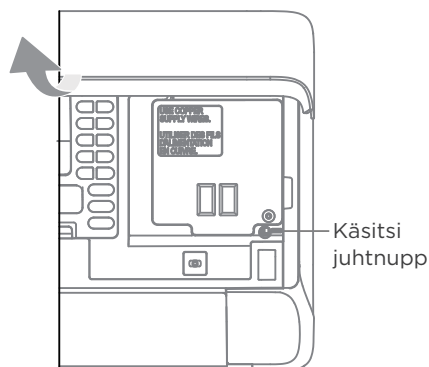

Seadme pakkimine ja lahtipakkimine

Seadme pakkimise ja lahtipakkimise juhised:

Lahtipakkimine:

Siseseade:

1. Lõika noaga karbil olev tihenduslint, üks lõige vasakult, üks lõige keskelt ja üks lõige paremalt.
2. Kasutage tangide paari, et eemaldada karbi ülaosas olevad tihendusnaelad.
3. Avage karp.
4. Võtke keskmine tugiplaad välja, kui see on komplektis.
5. Võtke välja tarvikute pakett ja eemaldage ühendusjuhe, kui see on komplektis.
6. Tõstke masin pakendist välja ja asetage see tasakesi.
7. Eemaldage vasak ja parem pakkevaht või ülemine ja alumine pakkevaht, võtke pakendikott lahti.

Välisseade

1. Lõigake tihendusrihm.
2. Võtke seade karbist välja.
3. Eemaldage seadmest vaht.
4. Eemaldage seadmest pakendikott.

Pakkimine:

Siseseade:

1. Pange siseseade pakkekotti.
2. Kinnitage seadme külge vasak ja parem pakkevaht või ülemine ja alumine pakkevaht.
3. Asetage seade karpi ja seejärel lisatarvikute pakett.
4. Sulgege karp ja sulgege see teibiga.
5. Vajadusel tihenduslindi kasutamine.

Välisseade:

1. Pange välisseade pakendikotti.
2. Pange alumine vaht karpi.
3. Pange seade kartongi, seejärel asetage seadmele ülemine pakendivaht.
4. Sulgege karp ja sulgege see teibiga.
5. Vajadusel tihenduslindi kasutamine.

MÄRKUS: Hoidke kõik pakkematerjalid alles, kui teil võib neid tulevikus vaja minna.

KASUTUSJUHISED

MÄRKUS

- Erinevatel mudelitel on erinevad esipaneelid ja ekraaniaken. Mõned allpool kirjeldatud funktsioonid ei pruugi teie ostetud kliimaseadme puhul kehtida. Kontrollige ostetud seadme siseekraani.
- Selle juhendi illustreerimised on selgitavad. Teie siseseadme tegelik kuju võib veidi erineda.

Siseseadme ekraan

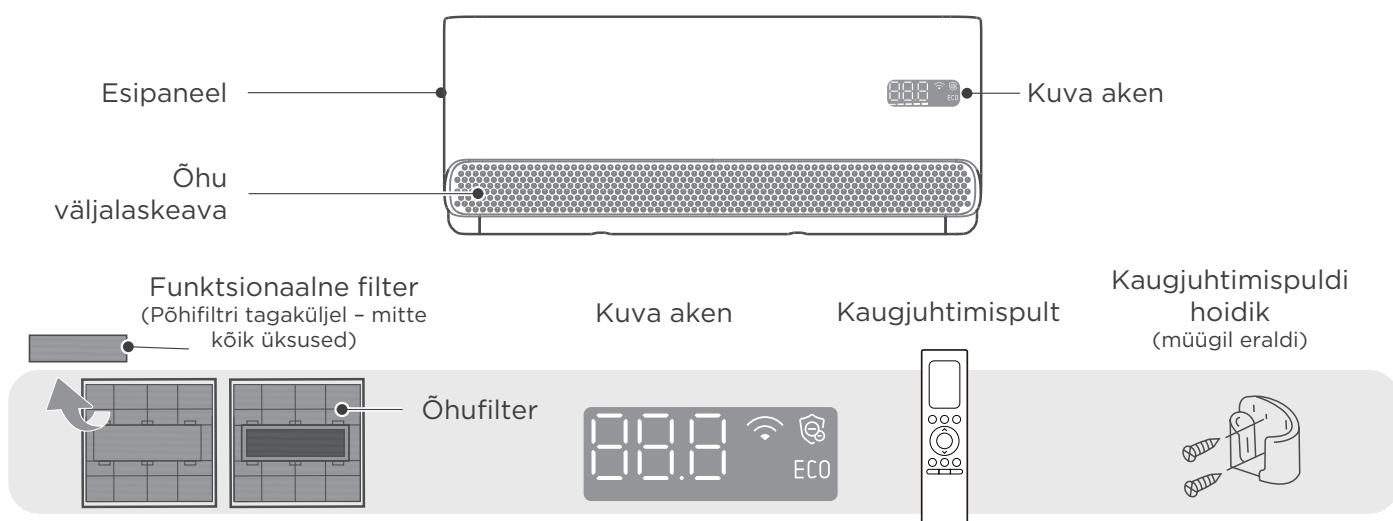

Kuva kood	Kuva koodi tähendused
88.8	• Kuvab temperatuuri, tööfunktsiooni ja veakoode.
📶	• Kui traadita ühenduse funktsioon on aktiveeritud.
🛡️	• Kui funktsioon Air Magic või UV-C lamp (kui see on olemas) on aktiveeritud.
ECO	• Kui ECO funktsioon on aktiveeritud.
01 (3 s kui)	• TAIMER SISSE on sisse lülitatud (kui seade on välja lülitatud, jääb „01“ põlema, kui TAIMER SISSE on sisse lülitatud). • UV-C lambi, Värske, Tuulevaba, KIIK, TURBO või VAIK funktsioonid on sisse lülitatud.
0F (3 s kui)	• TAIMER VÄLJAS on seatud. • UV-C lambi, Värske, Tuulevaba, KIIK, TURBO või VAIK funktsioonid on keeratud välja.
dF	• Sulatamisel (jahutus-ja kütteseadmed).
CL	• Kui aktiivne puhastusfunktsioon on sisse lülitatud.
FP	• Kui 8°C(46°F) kütterežiim on sisse lülitatud.

Töötemperatuur

Kui teie kliimaseadet kasutatakse väljaspool järgmisi temperatuurivahemikke, võivad teatud ohutuskaitsefunktsioonid aktiveeruda ja põhjustada seadme töötamise seiskumise.

Inverteri jagatud tüüp

	LAHE režiim	SOOJUS režiim	KUIVATUS režiim
Toatemperatuur.	16°C-32°C(60°F-90°F)	0°C-30°C (32°F-86°F)	10°C-32°C (50°F-90°F)
Välistemperatuur.	0°C-50°C (32°F-122°F)		
	-15°C-50°C (5°F-122°F) Madala temperatuuriga jahutussüsteemiga mudelite puhul.	-15°C-24°C (5°F-75°F)	0°C-50°C (32°F-122°F)
	0°C-52°C (32°F-126°F) Spetsiaalsetele troopilistele mudelitele	-15°C-24°C (5°F-75°F)	0°C-52°C (32°F-126°F) Spetsiaalsetele troopilistele mudelitele

TÄIENDAVA ELEKTRISOOJENDUSEGA VÄLISSEADMETELE

Kui välistemperatuur on alla 0 °C (32 °F), soovitame tungivalt hoida seadet kogu aeg voluvõrgus, et tagada sujuv töö.

Fikseeritud kiirusega tüüp

	LAHE režiim	SOOJUS režiim	KUIVATUS režiim
Toatemperatuur.	16°C-32°C(60°F-90°F)	0°C-30°C (32°F-86°F)	10°C-32°C (50°F-90°F)
Välistemperatuur.	18°C-43°C (64°F-109°F)		11°C-43°C (52°F-109°F)
	-7°C-43°C (19°F-109°F) Madala temperatuuriga jahutussüsteemidega mudelitele	-7°C-24°C (19°F-75°F)	18°C-43°C (64°F-109°F)
	18°C-52°C (64°F-126°F) Spetsiaalsetele troopilistele mudelitele	-15°C-24°C (5°F-75°F)	18°C-52°C (64°F-126°F) Spetsiaalsetele troopilistele mudelitele

MÄRKUS: Kui konditsioneer töötab, kui ruumi suhteline õhuniiskus on üle 80%, võib konditsioneer pinnale tekkida kondenseerumine. Seadke vertikaalne õhuvoolu luuk maksimaalse nurga alla (vertikaalselt põranda suhtes) ja seadke ventilaatori režiimile KÕRGE (kõrge).

Seadme jõudluse edasiseks optimeerimiseks tehke järgmist:

- Hoidke ukсед ja aknad suletuna.
- Piirake energiakasutust, kasutades funktsioone TAIMER SISSE ja TAIMER VÄLJA.
- Ärge blokeerige õhu sisse-ega väljalaskeavasid.
- Kontrollige ja puhastage õhufiltreid regulaarselt.

Rohkem funktsioone

• Automaatne taaskäivitamine

Kui seadme toide katkeb, taaskäivitub see pärast toite taastumist automaatselt oma varasemate seadistustega.

• Hallitusevastane (mitte kõik üksused)

Kui lülitate seadme LAHE, AUTO (LAHE) või KUIVATUS režiimilt välja, jätkab kliimaseade tööd väga madalal võimsusel ja kuivatab kondenseerunud vett ning hoiab ära hallituse kasvu.

• Juhtmeta juhtimine (sõltub mudelist)

Juhtmevaba juhtimine võimaldab teil juhtida oma kliimaseadet mobiiltelefoni ja juhtmevaba ühenduse abil.

USB-seadmele juurdepääsu, osade vahetamist ja hooldustoiminguid peab teostama kvalifitseeritud personal.

• Aktiivne puhastusfunktsioon (mitte kõik seadmed)

-- Aktiivne puhastus tehnoloogia peseb ära soojusvaheti külge kleepunud tolmu, külmutades ja seejärel härmatise kiiresti sulatades. Kuuldub heli „piip-piip“.

Aktiivse puhastamise toimingut kasutatakse selleks, et toota rohkem kondenseeritud vett, et parandada puhastusefekti ja külma õhku puhuda välja. Pärast puhastamist jätkab sisemine ventilaator tööd kuumaga, et kuivatada auru, hoides seeläbi selle sisemuse puhtana.

-- Kui see funktsioon on sisse lülitatud, kuvatakse siseseadme ekraaniaknas „CL“, 20–130 minuti pärast pöörab seade välja automaatselt ja lõpetab aktiivse puhastuse funktsiooni.

-- Mõne seadme puhul alustab süsteem kõrgtemperatuurilist puhastusprotsessi ja välja tuleva õhu temperatuur võib olla väga kõrge.

Hoidke palun distantsi. See toob tõenäoliselt kaasa toatemperatuuri tõusu.

• Luver nurga mälu

Seadme sisselülitamisel taastab luver automaatselt oma endise nurga.

• Funktsioon Air Magic+ (mitte kõik seadmed)

Väline topelttoru emitter tekitab elektrivälja, moodustades miljoneid negatiivseid ioone. Supernegatiivse iooniga shochwave puhastab ruumi õhku.

• Lahe Flash funktsioon

Lahe Flash tehnoloogia võib kogu ruumi väga kiiresti jahutada. See saavutatakse suure õhuhulga ja suure õhuvoolu tekitamisega.

• Soojus Flash funktsioon

Samamoodi võib kiire ja tugev kuumutatud õhuvool soojendada lühikese ajaga terve ruumi.

• Külmutusagensi lekke tuvastamine

Kui siseseade tuvastab külmutusagensi lekke, kuvab see automaatselt „ELOC“.

• UV-C lambi funktsioon (mitte kõik seadmed)

Kui UV-lambi funktsioon käivitatakse, kiirgab UV-lamp UV-C kiirgust, mis aitab puhastada siseõhku.

• Tuulevaba funktsioon

- Revolutsioonilised topeltdeflektorid võivad õhuvoolu muuta, ümber suunata ja hajutada.

Õhuvoolu saab pehmenendada soovitud tasemele.

- Nautige värsket ja jahedat õhku nii palju või vähe otsust tuult, kui soovite.

- Deflektor koosneb tuhandetest miniaukudest, mis võivad muuta tugeva õhuvoolu tuhandeteks pisikesteks õhuvooludeks, mis annavad teile peene jahutusmomendi.

• Tuulevaba operatsioon

Konditsioneer reguleerib ribide kaldenurka ja ventilaatori kiirust automaatselt vastavalt toatemperatuurile ja niiskusele. On neli erinevat tööolekut, vt joonis 1-4.

Tuul puhub eemale

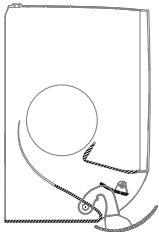

Joonis 1

Kerge tuul

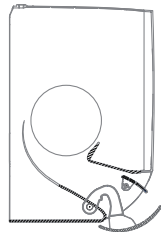

Joonis 2

Tuulevaikne

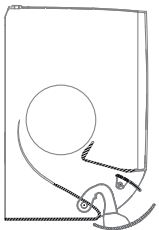

Joonis 3

Tuulevaikne

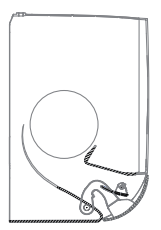

Joonis 4

MÄRKUS: Palju jahutust vajavate ruumide puhul või kui välistemperatuur on väga kõrge, ei ole soovitatav töötada ilma tuuleta, sest see võib tekitada ebamugavustunnet.

Õhuvoolu nurga seadistamine

● MÄRKUS: ÕHUVOOLU NURGA SEADISTAMINE (KAUGJUHTIMINE)

Kui seade on sisse lülitatud, kasutage kaugjuhtimispuldi nuppu KIIK, et määrata õhuvoolu suund (vertikaalne/horisontaalne nurk). Lisateavet leiate jaotisest Kaugjuhtimispuldi kasutamine.

MÄRKUS LÕISTE NURGADE KOHTA

- Ärge seadke ribisid pikaks ajaks liiga vertikaalse nurga alla, kui kasutate režiimi LAHE või KUIVATUS. Restli labale tekib kondensaad, mis tilgub põrandale või sisustusele.
- Liiga väikese kaldenurga seadistamine LAHE-või KÜTE-režiimi kasutamisel võib õhuvoolu piiramise tõttu vähendada kliimaseadme jõudlust.

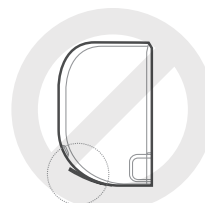
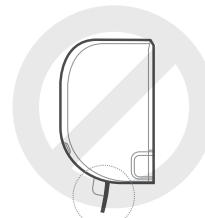

• Unerežiim

Funktsiooni UNI kasutatakse selleks, et vähendada energiakasutust une ajal (keha unetsükli ajal on vaja vähem jahutada või kütta).

Vajutage kaugjuhtimispuldil nuppu UNI, kui seade on LAHE-režiimis. Seade tõstab temperatuuri 1°C (2°F) võrra pärast esimest tundi. Veel ühe tunni pärast tõuseb see 1°C (2°F). Ventilaatori kiirus reguleeritakse automaatselt väärtusele MADAL.

KÜTE režiimis vähendab funktsioon UNI temperatuuri 1°C (2°F) võrra pärast esimest tundi. See vähendab temperatuuri veel 1°C (2°F) võrra järgmise tunni pärast. Ventilaatori kiirus reguleeritakse automaatselt väärtusele MADAL.

Seejärel töötab konditsioneer uuel temperatuuril veel kuus tundi. Pärast seda funktsioon UNI peatub ja ventilaatori kiirus naaseb algsele seadistusele.

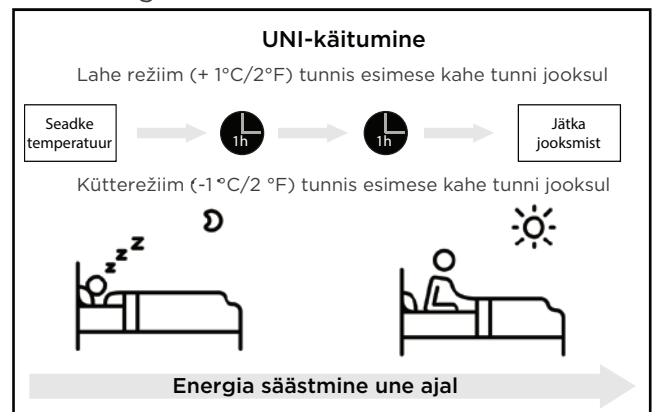

- Vastavalt suhteliste standardite nõuetele seadke vertikaalne õhuvoolu siiber küttevõimsuse katse ajal maksimaalse nurga alla.



🔦 MÄRKUS

Ärge liigutage võre käsitsi. See põhjustab siibri sünkroonist välja. Kui see juhtub, lülitage seade välja ja tõmmake see mõneks sekundiks vooluvõrgust välja, seejärel käivitage seade uuesti. See lähtestab ribi.

⚠️ ETTEVAATUST

Ärge pange sõrmi seadme puhuri-ja imikülje sisse ega selle lähedusse. Seadme sees olev kiire ventilaator võib põhjustada vigastusi.

Käsitsi juhtimine (ilma kaugjuhtimispuldita)

⚠️ ETTEVAATUST: TOOTE KASUTAMISEKS

Käsinupp on mõeldud ainult testimiseks ja hädaolukorras kasutamiseks. Palun ärge kasutage seda funktsiooni, kui kaugjuhtimispult pole kadunud ja see on hädavajalik. Korrapärase töö taastamiseks kasutage seadme aktiveerimiseks kaugjuhtimispulti. Enne käsitsi kasutamist tuleb seadet välja pöörata.

Seadme käsitsi kasutamiseks toimige järgmiselt.

- Avage siseseadme esipaneel.
- Leidke **MANUAALNE KONTROLL nupp** seadme paremal küljel.
- Vajutage **MANUAALNE KONTROLL nuppu** üks kord, et aktiveerida VÄLJENDATUD AUTO režiim.
- Vajutage **MANUAALNE KONTROLL nuppu** teist korda, et aktiveerida KIIRUSTATUD JÄÄHTIMINE režiim.
- Vajutage kolmandat korda **MANUAL CONTROL nuppu**, et lülitada seade välja.
- Sulgege esipaneel.

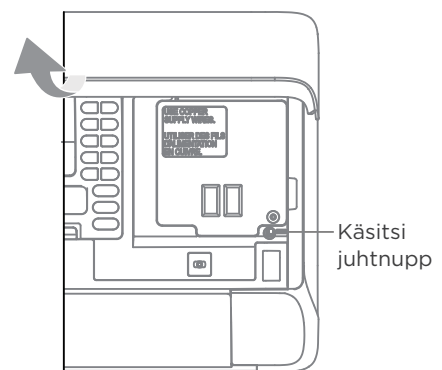

Kaugjuhtimispuldi kasutamine

Kiirkäivitusjuhend

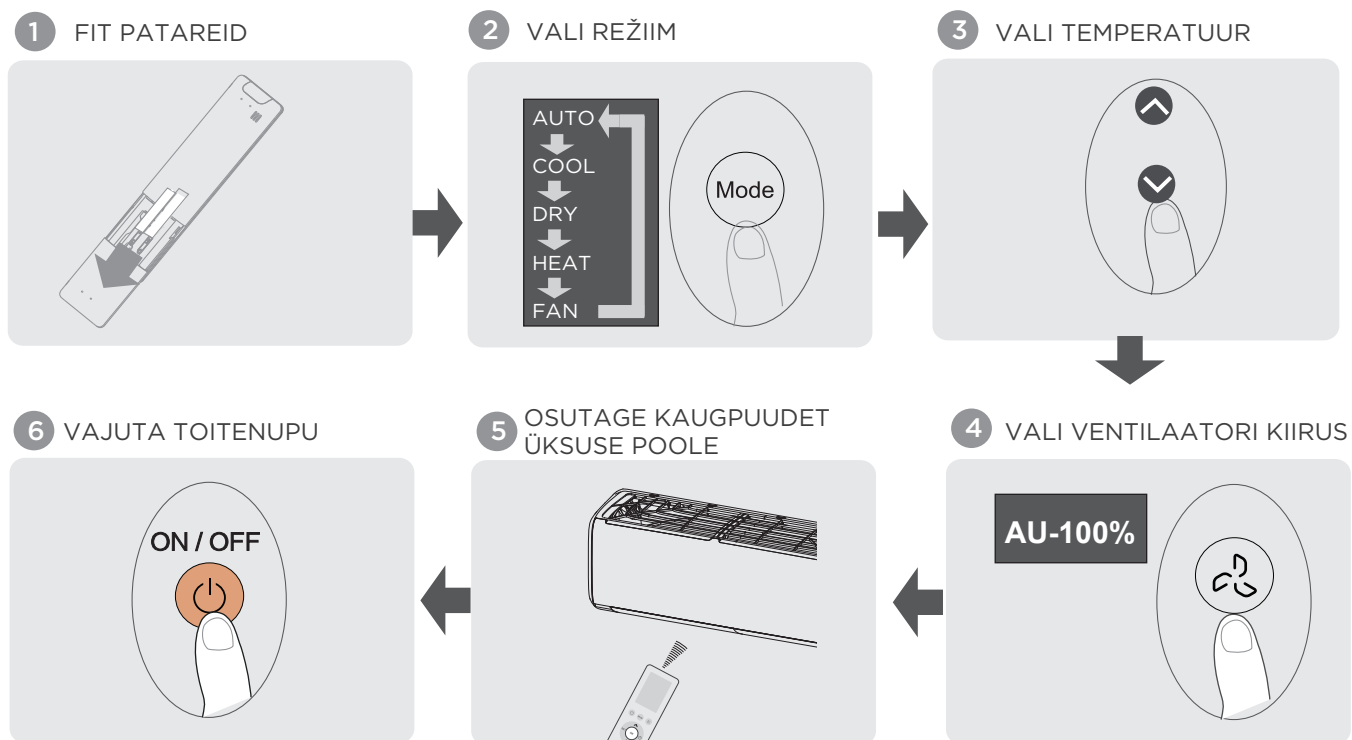

FUNKTSIOONI SELGITUS

Kliimaseadme kasutamise üksikasjalikum kirjeldus on esitatud käesoleva kasutusjuhendi jaotistes „Põhifunktsioonide kasutamine“ ja „Täiustatud funktsioonide kasutamine“.

ERIMÄRKUS

- Teie seadme nuppude kujundus võib näidatud näitest veidi erineda.
- Kui siseseadmel ei ole kindlat funktsiooni, ei mõjuta selle funktsiooni nupu vajutamine kaugjuhtimispuldil mingit mõju.

Kaugjuhtimispuldi käsitlemine

Patareide sisestamine ja vahetamine

Teie kliimaseadmel võib olla kaks akut (mõned seadmed). Enne kasutamist asetage patareid kaugjuhtimispuldi.

1. Libistage kaugjuhtimispuldi tagumist katet allapoole, paljastades patareipesa.
2. Asetage patareid sisse, pöörates tähelepanu sellele, et patareide (+) ja (-) otsad vastaksid patareipesa sees olevatele sümbolitele.
3. Lükake aku kate oma kohale tagasi.

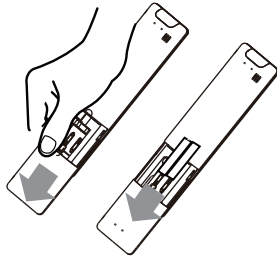

Kaugjuhtimispult

- Otsene päikesevalgus võib häirida infrapunasiignaali vastuvõtjat.
- Kaugjuhtimispuldi ja seadme vahel peab olema selge nähtavus.
- Kui kaugjuhtimispuldi signaalid juhivad teist seadet, viige seade teise kohta või võtke ühendust klienditeenindusega.

Aku kõrvaldamine

- Ärge visake akusid sorteerimata olmejäätmete hulka. Patareide õigeks kõrvaldamiseks vaadake kohalikke seadusi.
- Patareidel võib kasutuselt kõrvaldamise ikooni allosas olla keemiline sümbol. See keemiline sümbol tähendab, et aku sisaldab raskemetalli, mis ületab teatud kontsentratsiooni. Näiteks on Pb: Plii (> 0,004%).
- Seadmeid ja kasutatud patareid tuleb korduskasutamiseks, ringlussevõtuks ja taaskasutamiseks käidelda spetsiaalses rajatises. Tagades nõuetekohase kõrvaldamise, aitate vältida võimalikke negatiivseid tagajärgi keskkonnale ja inimeste tervisele.

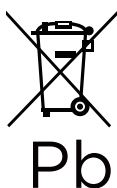

Aku jõudlus

Toote optimaalseks toimimiseks:

- Ärge segage vanu ja uusi patareid või erinevat marki patareid.
- Ärge jätke patareid kaugjuhtimispuldi, kui te ei kavatse seadet kasutada kauem kui 2 kuud.

Märkused kaugjuhtimispuldi kasutamiseks

Seade võib vastata kohalikele riiklikele eeskirjadele.

- Kanadas peaks see vastama CAN ICES-3(B)/NMB-3(B) nõuetele.
- USA-s vastab see seade FCC reeglite 15. osale. Toimimine toimub kahel järgmisel tingimusel:
 - (1) See seade ei tohi põhjustada kahjulikke häireid ja
 - (2) see seade peab vastu võtma kõik vastuvõetud häired, sealhulgas häired, mis võivad põhjustada soovimatut tööd.

Seda seadet on testitud ja leitud, et see vastab B-klassi digitaalsete piirnormidele vastavalt FCC eeskirjade 15. osale. Need piirmäärad on mõeldud selleks, et pakkuda mõistlikku kaitset kahjulike häirete eest elamute paigaldamisel. See seade tekitab, kasutab ja võib kiirata raadiosagedusenergiat ning kui seda ei paigaldata ja ei kasutata vastavalt juhistele, võib see põhjustada raadioside häireid. Siiski ei ole mingit garantiid, et konkreetses paigalduses ei esine häireid. Kui see seade põhjustab kahjulikke häireid raadio- või televisiooni vastuvõtus, mida saab kindlaks teha seadme sisse- ja väljalülitamisega, on kasutajal soovitatav püüda häireid kõrvaldada ühe või mitme järgmise meetme abil:

- Suunake või paigutage vastuvõtuantenn ümber.
- Suurendage seadme ja vastuvõtja vahelist kaugust.
- Ühendage seade voluringi pistikupessa, mis erineb vastuvõtja voluringist.
- Abi saamiseks pöörduge edasimüüja või kogenud raadio-/teletehniku poole.
- Muudatused või muudatused, mida nõuetele vastavuse eest vastutav isik ei ole heaks kiitnud, võivad tühistada kasutaja volitused seadme kasutamiseks.

Nupud ja funktsioonid

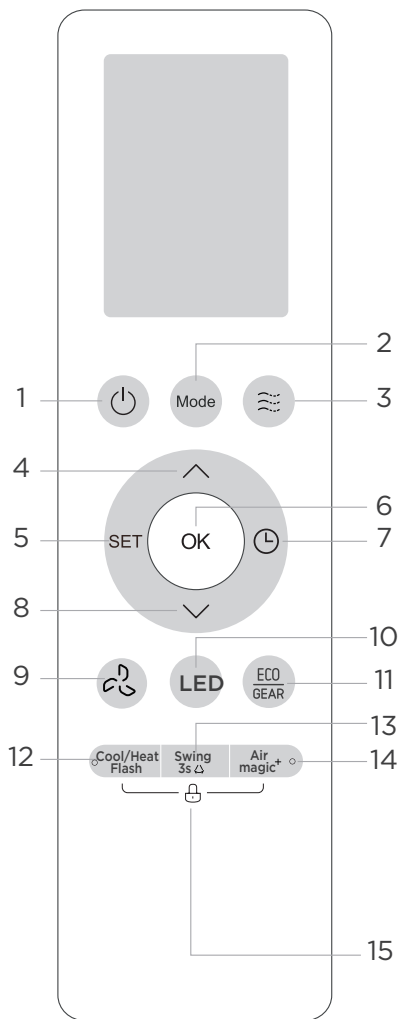

Model: RG10N7(2HS)/BGEF

Kirjeldus	
Nr 1	SISSE/VÄLJA Lülitage seade sisse või välja.
Nr 2	REŽIIM Automaatne> Lahe> Kuivatus> Küte> Ventilator MÄRKUS: SOOJUS-režiimi ei toeta ainult jahutusseadmed.
Nr 3	TUUL Tuuletu> Tuule käest> Tuul mahe> Lõpeta
Nr 4	TEMP. Tõstab temperatuuri 0,5 °C (1 °F) kaupa. Maksimaalne temperatuur on 30 °C (86 °F). (Vajutage samaaegselt nuppe & 3 sekundit, et vaheldumisi kuvada temperatuurinäidud °C ja °F).
Nr 5	SEADISTADA Aktiivne puhastus> Uni > Jälgi mind> AP-režiim> Aktiivne puhastus
Nr 6	OK Kasutatakse valitud funktsioonide kinnitamiseks
Nr 7	TAIMER Seadistage taimeri seadme sisselülitamiseks või välja
Nr 8	TEMP. Vähendab temperatuuri 0,5 °C (1 °F) kaupa. Min. temperatuur on 16 °C (60 °F)
Nr 9	VENTILAATORI KIIRUS AU> 20%> 40%> 60%> 80%> 100% Vajutage nuppu TEMP või , et suurendada/vähendada ventilaatori kiirust 1% kaupa.
Nr 10	LED Lülitab LED-ekraani ja kliimaseadme helisignaali sisse ja välja
Nr 11	ECO/KÄIK ECO> KÄIK(75%)> KÄIK(50%)> Eelmine seadistusrežiim> ECO
Nr 12	Lahe/Soojus Flash Vähendada (lahe režiim) või tõsta (soojus režiim) temperatuuri lühikese aja jooksul.
Nr 13	KIIK Käivitab ja peatab lamellide horisontaalse liikumise. Hoidke 3 sekundit all, et käivitada vertikaalsete ribide automaatne pöördefunktsioon (mõned üksused).
Nr 14	Õhumaagia+ Kasutatakse õhumaagia ja UV-C-lambi (kui see on olemas) funktsiooni käivitamiseks/väljalülitamiseks.
Nr 15	LUKKU Klaviatuuri lukustamiseks vajutage neid kahte nuppu samaaegselt 5 sekundit. Klaviatuuri avamiseks vajutage neid kahte nuppu 2 sekundit koos.

Nupud ja funktsioonid

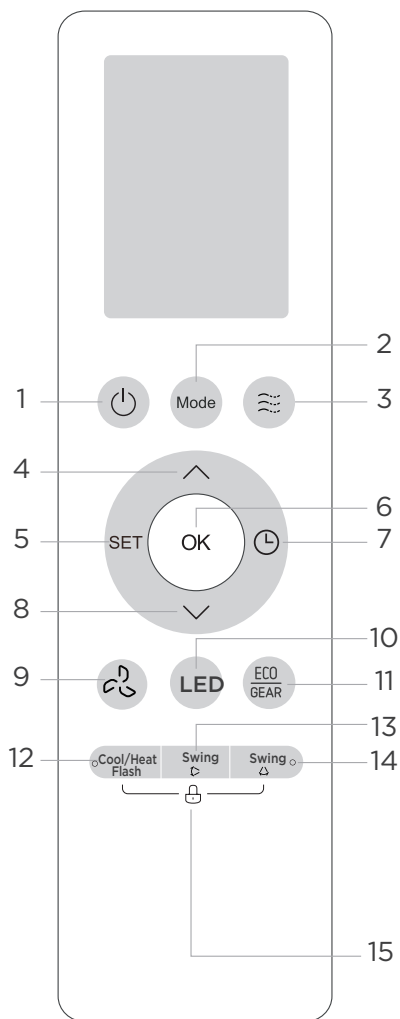







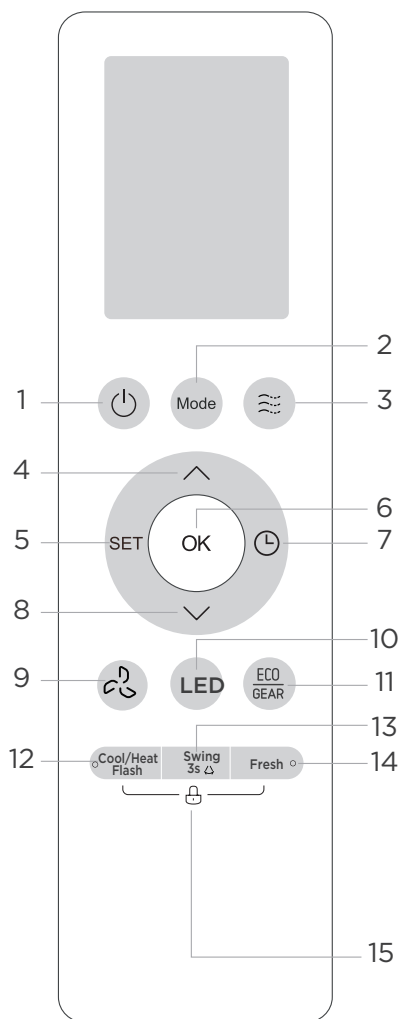













Mudel: RG10N8(2HS)/BGEF

Kirjeldus	
Nr 1	SISSE/VÄLJA Lülitage seade sisse või välja.
Nr 2	REŽIIM Automaatne> Lahe> Kuivatus> Küte> Ventilator MÄRKUS: SOOJUS-režiimi ei toeta ainult jahutusseadmed.
Nr 3	TUUL Tuuletu> Tuule käest> Tuul mahe> Lõpeta
Nr 4	TEMP. Tõstab temperatuuri 0,5 °C (1 °F) kaupa. Maksimaalne temperatuur on 30 °C (86 °F). (Vajutage samaaegselt nuppe & 3 sekundit, et vaheldumisi kuvada temperatuurinäidud °C ja °F).
Nr 5	SEADISTADA Aktiivne puhastus> Uni > Jälgi mind> AP-režiim*> Aktiivne puhastus [*]: Sõltub mudelist
Nr 6	OK Kasutatakse valitud funktsioonide kinnitamiseks
Nr 7	TAIMER Seadistage taimeri seadme sisselülitamiseks või välja
Nr 8	TEMP. Vähendab temperatuuri 0,5 °C (1 °F) kaupa. Min. temperatuur on 16 °C (60 °F)
Nr 9	VENTILAATORI KIIRUS AU > 20% > 40% > 60% > 80% > 100% Vajutage nuppu TEMP või , et suurendada/vähendada ventilaatori kiirust 1% kaupa.
Nr 10	LED Lülitab LED-ekraani ja kliimaseadme helisignaali sisse ja välja
Nr 11	ECO/KÄIK ECO> KÄIK(75%)> KÄIK(50%)> Eelmine seadistusrežiim> ECO
Nr 12	Lahe/Soojus Flash Vähendada (lahe režiim) või tõsta (soojus režiim) temperatuuri lühikese aja jooksul.
Nr 13	KIIK (üles ja alla) Käivitab ja peatab lamellide horisontaalse liikumise. Hoidke 2 sekundit all, et käivitada horisontaalsete ribide automaatne pöördefunktsioon (mõned üksused).
Nr 14	KIIK (vasak ja parem) Käivitab ja peatab võre vertikaalse liikumise.
Nr 15	 LUKKU Klaviatuuri lukustamiseks vajutage neid kahte nuppu samaaegselt 5 sekundit. Klaviatuuri avamiseks vajutage neid kahte nuppu 2 sekundit koos.

Nupud ja funktsioonid



Mudel: RG10N9(2HS)/BGEF

Kirjeldus	
Nr 1	 SISSE/VÄLJA Lülitage seade sisse või välja.
Nr 2	 REŽIIM Automaatne> Lahe> Kuivatus> Küte> Ventilaator MÄRKUS: SOOJUS-režiimi ei toeta ainult jahutusseadmed.
Nr 3	 TUUL Tuuletu> Tuule käest> Tuul mahe> Lõpeta
Nr 4	 TEMP. Tõstab temperatuuri 0,5 °C (1 °F) kaupa. Maksimaalne temperatuur on 30 °C (86 °F). (Vajutage samaaegselt nuppe  &  3 sekundit, et vaheldumisi kuvada temperatuurinäidud °C ja °F).
Nr 5	 SEADISTADA Aktiivne puhastus> Uni > Jälgi mind> AP-režiim*> Aktiivne puhastus [*]: Sõltub mudelist
Nr 6	 OK Kasutatakse valitud funktsioonide kinnitamiseks
Nr 7	 TAIMER Seadistage taimeri seadme sisselülitamiseks või välja
Nr 8	 TEMP. Vähendab temperatuuri 0,5 °C (1 °F) kaupa. Min. temperatuur on 16 °C (60 °F)
Nr 9	 VENTILAATORI KIIRUS AU > 20% > 40% > 60% > 80% > 100% Vajutage nuppu TEMP  või  , et suurendada/vähendada ventilaatori kiirust 1% kaupa.
Nr 10	 LED Lülitab LED-ekraani ja kliimaseadme helisignaali sisse ja välja
Nr 11	 ECO/KÄIK ECO> KÄIK(75%)> KÄIK(50%)> Eelmine seadistusrežiim> ECO
Nr 12	 Lahe/Soojus Flash Vähendada (lahe režiim) või tõsta (soojus režiim) temperatuuri lühikese aja jooksul.
Nr 13	 KIIK Käivitab ja peatab lamellide horisontaalse liikumise. Hoidke 3 sekundit all, et käivitada vertikaalsete ribide automaatne pöördefunktsioon (mõned üksused).
Nr 14	 VÄRSKE Käivitab ja peatab UV-C lambi funktsiooni.
Nr 15	  LUKKU Klaviatuuri lukustamiseks vajutage neid kahte nuppu samaaegselt 5 sekundit. Klaviatuuri avamiseks vajutage neid kahte nuppu 2 sekundit koos.

Kaugjuhtimispuldi ekraani indikaatorid

Teave kuvatakse kaugjuhtimispuldi sisselülitamisel.



● MÄRKUS

- Kõik ülaltoodud näitajad on informatiivsed. Tegelikku tööd ajal kuvatakse ekraanil ainult asjakohased näitajad.

Põhifunktsioonide kasutamine

MÄRKUS

Enne töötamist veenduge, et seade on ühendatud ja vool on saadaval.

AUTO režiim

Valige AUTO režiim

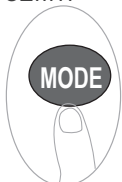

Seadke soovitud temperatuur



Lülitage konditsioneer sisse



MÄRKUS:

1. AUTO režiimis valib seade valitud temperatuuri alusel automaatselt funktsiooni LAHE, VENTILAATOR või SOOJUS.
2. AUTO režiimis ei saa ventilaatori kiirust seadistada.

LAHE või SOOJUS režiim

Valige LAHE/SOOJUS režiim

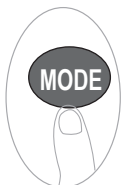

Seadistage temperatuur



Seadistage ventilaatori kiirus



Lülitage konditsioneer sisse



KUIVATUS režiim

Valige KUIVATUS režiim

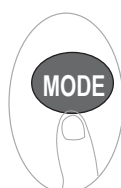

Seadke soovitud temperatuur



Lülitage konditsioneer sisse



MÄRKUS: Kuivatusrežiimis ei saa ventilaatori kiirust seadistada, kuna see on juba automaatselt juhitud.

VENTILAATOR režiim

Valige režiim VENTILAATOR

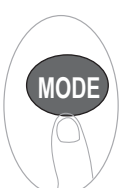

Seadistage ventilaatori kiirus



Lülitage konditsioneer sisse



MÄRKUS: VENTILAATOR-režiimis ei saa te temperatuuri määrata. Selle tulemusena ei kuvata kaugjuhtimispuldi ekraanil temperatuuri.

TIMERi seadistamine

TAIMER SISSE/VÄLJA - määrake aeg, mille möödudes seade automaatselt sisse/välja sisse lülitub.

TAIMER SISSE seadistus

Aja sisselülitamise jada käivitamiseks vajutage nuppu TAIMER.

Vajutage nuppe Temperatuur üles või alla, et määrata ajavahemik, mille järel soovite, et seade lülituks SISSE. Oodake 1 sekund, et aktiveerida aeg seadme sisselülitamiseks.

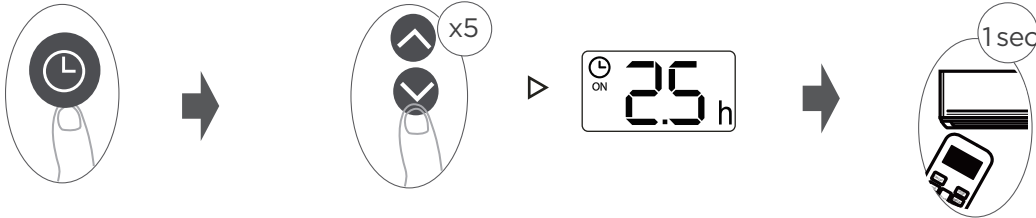

TAIMER VÄLJA seadistus

Aja väljalülitamise jada käivitamiseks VAJUTAGE nuppu TAIMER.

Vajutage nuppe Temperatuur üles või alla, et määrata ajavahemik, mille järel soovite, et seade lülituks VÄLJA. Oodake 1 sekund, et aktiveerida aeg seadme keeramiseks.

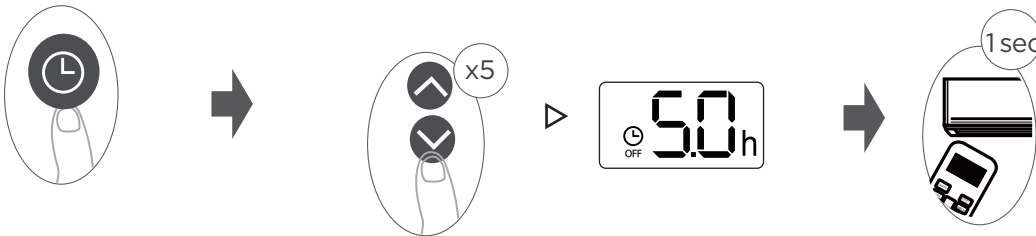

MÄRKUS:

1. TAIMER SISSE või TAIMER VÄLJA seadistamisel suureneb aeg iga vajutusega 30-minutiliste sammudega kuni 10 tunnini. 10 ja kuni 24 tunni pärast suureneb see 1 tunni kaupa. (Näiteks vajutage 5 korda, et saada 2,5 tundi ja vajutage 10 korda, et saada 5 tundi.) Taimer naaseb 0.0 peale 24. pärast.
2. Tühistage kumbki funktsioon, seades taimeri väärtusele 0,0 h.

TAIMER SISSE-JA VÄLJA seadistus (näide)

Pidage meeles, et mõlema funktsiooni jaoks määratud ajaperioodid viitavad tundidele pärast praegust kellaega.

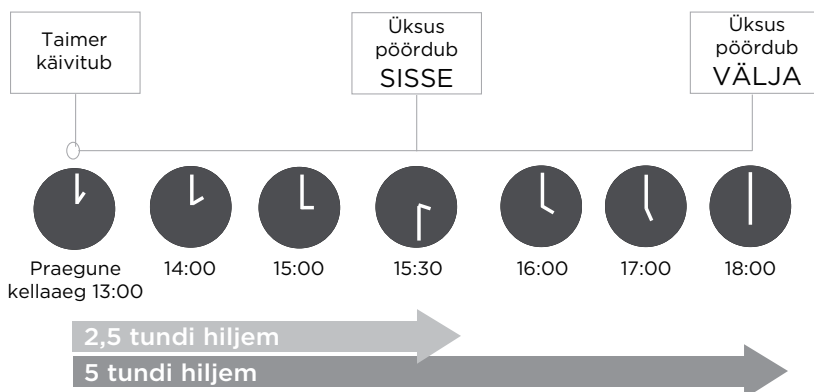
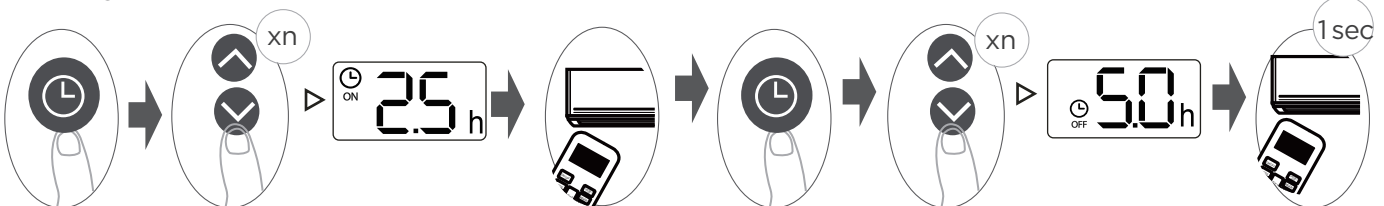

Näide: Kui praegune taimer on kell 13:00, lülitub taimeri seadistamiseks ülaltoodud juhiste kohaselt sisse 2,5 tundi hiljem (kell 15:30) ja välja kell 18:00.

Täiustatud funktsioonide kasutamine

Kiikumisfunktsioon

Vajutage Kiiku nuppu

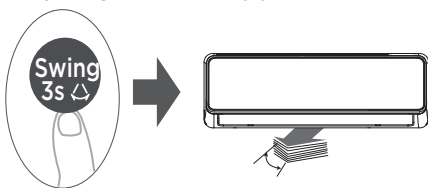

Horisontaalne siiber pöörleb automaatselt üles ja alla, kui vajutada nuppu Kiik.

Seadistage õhuvoolu suund

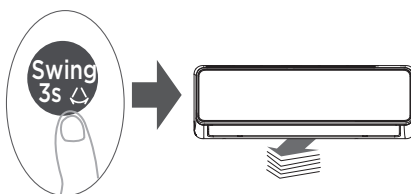

Kui vajutate korduvalt nuppu KIIK, saate määrata viis erinevat õhuvoolu suunda. Reisel liigub järk-järgult iga kord, kui vajutate nuppu. Vajutage nuppu, kuni olete saavutanud soovitud suuna.

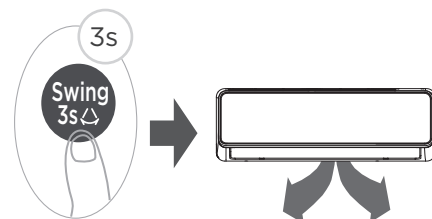

Hoidke nuppu all rohkem kui 3 sekundit, et aktiveerida lamellide vertikaalse pöörde funktsiooni. (sõltub mudelist)

Vajutage Kiiku nuppu

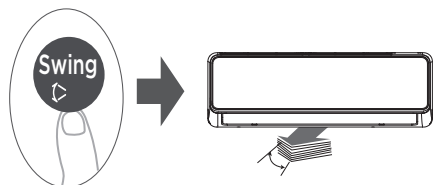

Horisontaalne lamell pöörleb automaatselt üles ja alla, kui vajutate nuppu kiik.

Seadistage õhuvoolu suund

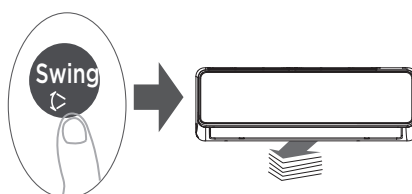

Kui vajutate korduvalt nuppu KIIK, saate määrata viis erinevat õhuvoolu suunda. Reisel liigub järk-järgult iga kord, kui vajutate nuppu. Vajutage nuppu, kuni olete saavutanud soovitud suuna.

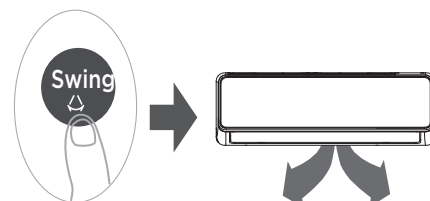

Seda nuppu vajutades aktiveerub vertikaalse lamelli kiikumise funktsioon.

LED EKRAAN



Vajutage seda nuppu siseseadme ekraani sisse-ja väljalülitamiseks.



Vajutage seda nuppu rohkem kui 5 sekundit (mõned ühikud)

Hoidke seda nuppu all rohkem kui 5 sekundit, siseseade kuvab tegelikku ruumitemperatuuri. Vajutage uuesti rohkem kui 5 sekundit, et naasta seadistatud temperatuuri kuvamiseks.

Lahe/Soojus Flash funktsioon

Vajutage seda nuppu



Kui vajutate seda nuppu LAHE režiimis, käivitub funktsioon Lahe Flash. Seade toodab suure õhumahu ja suure õhuvoolu, kogu ruumi temperatuur langeb lühikese aja jooksul.

Kui vajutate seda nuppu KÜTE režiimis, käivitub funktsioon Heat Flash. Kiire ja tugev kuuma õhuvool soojendab kogu teie ruumi lühikese ajaga.

ECO/KÄIK funktsioon



Vajutage seda nuppu, et siseneda ühte järgmistest energiatõhususe režiimidest:

ECO → KÄIK (75%) → KÄIK (50%) → Eelmine seadistusrežiim → ECO.....

Märkus: See funktsioon on saadaval ainult LAHE režiimis.

ECO toimimine:

Kui seda nuppu kasutatakse jahutusrežiimis, reguleerib selle nupu vajutamine temperatuuri automaatselt väärtusele 24°C/75°F ja lülitab energia säästmiseks ventilaatori kiiruse režiimile Auto. Kui seadistatud temperatuur on kõrgem, jääb see sellele seadistusele.

MÄRKUS: ECO nupu uuesti vajutamine või režiimi muutmise või seadistatud temperatuuri reguleerimine alla 24°C/75°F peatab ECO töö.

ECO-režiimis ei tohi seadistatud temperatuur olla madalam kui 24°C/75°F. See võib põhjustada ebapiisava jahutuse. Tavatoosse naasmiseks vajutage uuesti ECO nuppu.

KÄIK töö:

Vajutage nuppu ECO/KÄIK, et siseneda KÄIK-režiimi järgmiselt:

75% (kuni 75% elektrienergiatarve) → 50% (kuni 50% elektrienergiat) → Eelmine seadistusrežiim.

Vaikne funktsioon

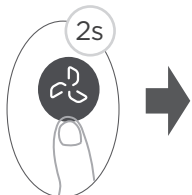

Vaikse funktsiooni aktiveerimiseks/keelamiseks hoidke ventilaatorinuppu all rohkem kui 2 sekundit.

Kompressori madala sageduse tõttu võib see põhjustada ebapiisavat jahutamist või kütmist. Kui vajutate töötamise ajal nuppu SISSE/VÄLJA, Režiim, Uni, Boost või Puhastus, tühistate vaikse funktsiooni.

FP funktsioon

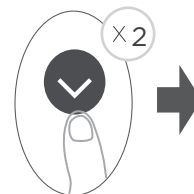

Funktsiooni FP aktiveerimiseks vajutage seda nuppu kaks korda kiiresti SOOJUS režiimi ja temperatuuri 16°C/60°F seadistamise ajal.

Seade töötab suurel ventilaatori kiirusel (kui kompressor on sisse lülitatud), temperatuuriks seatakse automaatselt 8°C/46°F.

SEADISTADA funktsioon

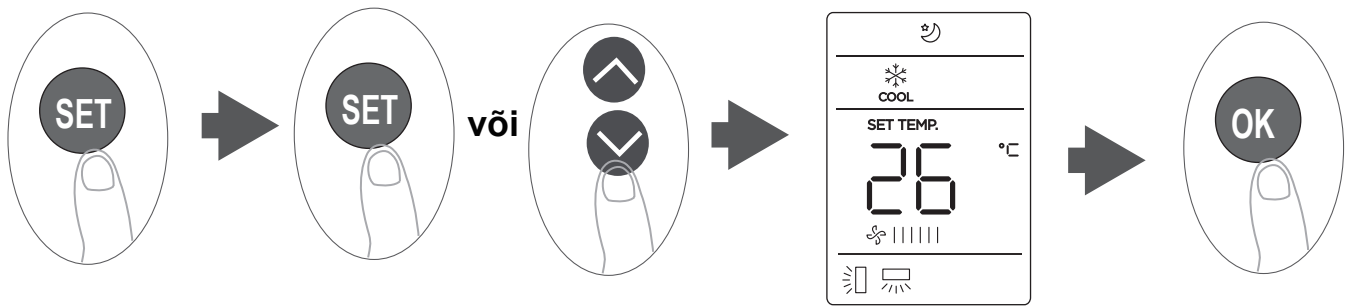

- Vajutage funktsiooni muutmiseks nuppu SEADISTADA, vajutage soovitud funktsiooni valimiseks uuesti nuppu SEADISTADA või nuppu TEMP ▼ või TEMP ▲. Valitud sümbol vilgub ekraanialal, kinnitamiseks vajutage nuppu OK.
- Valitud funktsiooni tühistamiseks tehke lihtsalt ülaltoodud toimingud.
- Vajutage nuppu SEADISTADA, et sirvida töofunktsioone järgmiselt:
Aktiivne puhastus (🌀) → Uni (🌙) → Jälgi mind (👤) → AP režiim* (📶)

Aktiivne puhastusfunktsioon

Aktiivne puhastus tehnoloogia eemaldab tolmu ja hallituse, mis võivad lõhna tekitada. Aktiivne puhastus külmutab ja sulatab kiiresti soojusvaheti, et puhastada ära sellele kleepunud materjal. Kui see funktsioon on sisse lülitatud, kuvatakse siseseadmel „CL“. Pärast 20 kuni 130 minutit lülitub seade automaatselt välja ja lõpetab funktsiooni PUHASTUS.

Unerežiim (🌙):

Funktsiooni UNI kasutatakse energiatarbimise vähendamiseks magamise ajal (ja ei vaja mugavaks jäämiseks samu temperatuuriseadeid).

MÄRKUS: Funktsioon UNI ei ole režiimis VENTILAATOR ja KUIVATUS saadaval.

AP Funktsioon (📶) (mõned ühikud) :

Kasutage traadita ühenduse konfigureerimise lubamiseks nuppu SEADISTADA, et valida AP (pääsupunkti) režiim. Kui see funktsioon pole sellel seadmél saadaval, võib olla võimalik siseneda AP-režiimi, vajutades LED-nuppu 7 korda 10 sekundi jooksul.

Funktsioon Jälgi mind (👤):

Funktsioon JÄLGI MIND võimaldab kaugjuhtimispuldil mõõta temperatuuri praeguses asukohas ja saata selle signaali kliimaseadmesse 3-minutilise intervalliga. AUTO, LAHE või SOOJUS režiimide kasutamisel võimaldab ümbritseva õhu temperatuuri mõõtmine kaugjuhtimispuldi abil (siseseadme asemel) õhukonditsioneeril optimeerida ümbritsevat temperatuuri ja tagada maksimaalse mugavuse.

MÄRKUS: Funktsiooni Jälgi mind mälu funktsiooni käivitamiseks / peatamiseks vajutage ja hoidke nuppu Lahe/Soojus Flash 7 sekundit all.

- Kui mälu funktsioon on aktiveeritud, kuvatakse ekraanil 3 sekundiks teade Sees.
- Kui mälu funktsioon on peatatud, kuvatakse ekraanil 3 sekundiks VÄLJA.
- Kui mälu funktsioon on aktiveeritud, ei tühistata SISSE/VÄLJA nupu vajutamise, režiimi muutmine või voolukatkestus funktsiooni Jälgi mind.

Rakenduse seadistamine ja kasutamine

1 SPETSIFIKATSIOON:

- APP juhtmooduli mudel: EU-SK110, US-SK110
- Antenni tüüp: Prinditud PCB antenn
- Sagedusriba: 2400–2483,5 MHz
- Töötemperatuur: 0°C ~ 45°C/32°F ~ 113°F
- Töö niiskus: 10% ~ 85%
- Toite sisend: DC 5V/500mA
- Maksimaalne TX võimsus: < 20dBm

2 ETTEVAATUSABINÕUD:

• Rakenduse ühilduvus:

- Rakendus on saadaval nii iOS-i kui ka Androidi jaoks, kuid vanemad versioonid ei pruugi enam ühilduda. Palun hoidke rakendust uuendatud uusima versiooniga. Me ei garanteeri ühilduvust ega vastuta selle tagajärjel tekkivate probleemide eest.
- Rakendust uuendatakse toote funktsioonide täiustamiseks ette teatamata.

• Traadita turvalisus:

- Smart Kit toetab järgmisi turvaprotokolle: WPA-PSK/WPA2-PSK/WPA3-SAE.
- Seda võib kasutada krüptimisega või ilma, kuigi krüptimine on tungivalt soovitatav.

• Ühenduvus:

- Võrguprobleemid võivad aeg-ajalt põhjustada aegumist. Seadme ekraan ja rakendus võivad sünkroonimata jääda, kuid see laheneb võrgu taastamisel iseenesest.
- Kui võrk jääb kättesaamatuks, võib osutada vajalikuks konfiguratsiooniprotsess uuesti käivitada.
- Traadita võrgu muutmine nõuab seadme ümberkonfigureerimist.

• Konfiguratsioon:

- Tegelik võrgu konfiguratsiooniprotsess võib juhendist pisut erineda.
- Lisateabe saamiseks vaadake teeninduse veebisaiti.

• Tehaseseadete taastamine:

- Kui kasutaja kustutab seadme rakendusest APP, taastatakse moodul automaatselt tehaseseadetele.

3 SMARTHOME RAKENDI KASUTAMINE

⚠ Veenduge, et teie mobiiltelefon on ühendatud koduse traadita võrguga, et traadita 2,4 GHz sagedusala traadita signaal on teie traadita ruuteril lubatud ja et te teate võrgu parooli.

⚠ Lülitage telefonis sisse Bluetooth ja seade peab samuti olema sisse lülitatud.

1. samm: Laadige alla SmartHome'i rakendus

Skaneerige allolevat QR-koodi, et laadida alla SmartHome'i rakendus rakenduste poest või otsige see otse Google Play Store'ist või Apple'i App Store'ist.

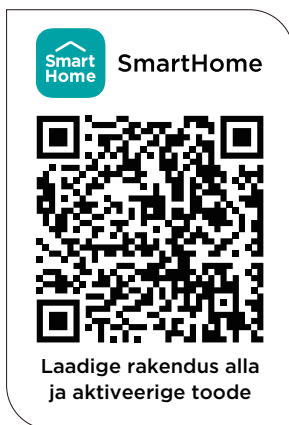

2. samm: Sisene sisse

Avage rakendus SmartHome. Logige otse sisse, kui teil on olemasolev SmartHome'i konto või uus konto. Teise võimalusena võite kasutada ka kolmanda osapoole sisselogimisplatvormi.

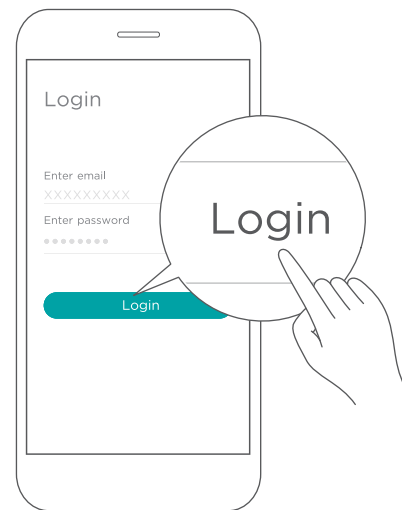

3. samm: Seadme ühendamine

1) Kui logite sisse, võite näha sõnumit „nutiseadmed on leitud läheduses“. Koputage oma seadme lisamiseks.

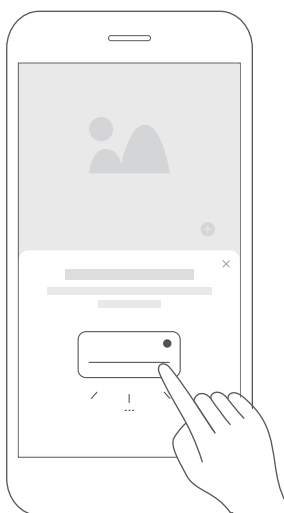

2) Kui sellist teadet ei ilmu, toimige järgmiselt:
Koputage nuppu „+“ ja valige oma seade läheduses olevate olemasolevate seadmete nimekirjast. Kui teie seadet loendis pole, lisage seade käsitsi, valides esmalt seadme kategooria, nt Portable AC.



3) Seadme traadita võrguga ühendamiseks järgige rakenduse juhiseid. Kui teie seadmel ei õnnestu ühendust luua, järgige rakenduses olevaid täiendavaid juhiseid.



4. samm: Seadme juhtimine

Pärast edukat sidumist luuakse seadme jaoks SmartHome'i rakenduses kaart. Kaardile ilmuvad põhifunktsioonide otseteed, näiteks temperatuuri muutmine või seadme sisse-või väljalülitamine.

Kaardile koputades avanevad lisafunktsioonid ja seaded. Tegelik kasutajaliidese kujundus võib rakenduse uuenduste tõttu näitudest erineda.

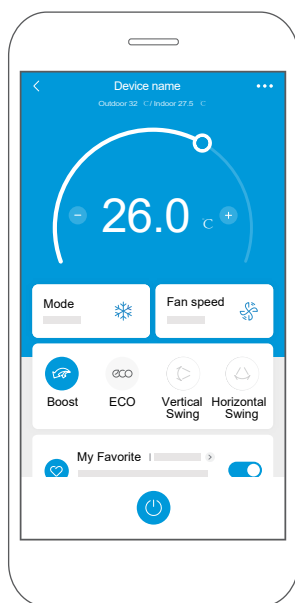
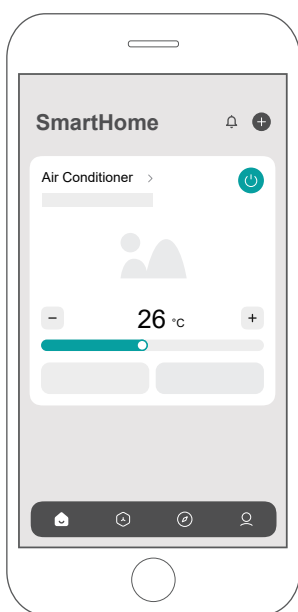

iECO-AI säästmine (mitte kõik ühikud)

Funktsionaalne väärtus:

- Energiasäästu ilma füüsilist mugavust ohverdamata AI Saving sisse lülitamisel.
- Andes konditsioneerile täiustatud juhitavuse, et parandada stabiilsust, järjepidevust ja juhtimise mugavust.
- Andes kliimaseadmetele eesmärgiks kohaneda soojuskoormuse ja nõudluse eelistustega, sobitades paremini kasutajate nõudluse eelistusi.

Omadused ja juhised:

- AI algoritmide ja temperatuuri prognoosimise mudeli alusel reguleeritakse kompressori sagedust ja sisemise ventilaatori kiirust, et muuta ruumi temperatuuri, niiskust ja õhukiirust, et säästa energiat ja säilitada mugavus.

Ettevaatusabinõud:

- Tuleb avada APP kaudu
- Peate seadet võrgus hoidma
- Pole saadaval mõne muu funktsiooniga, vaadake üksikasju rakendusest APP

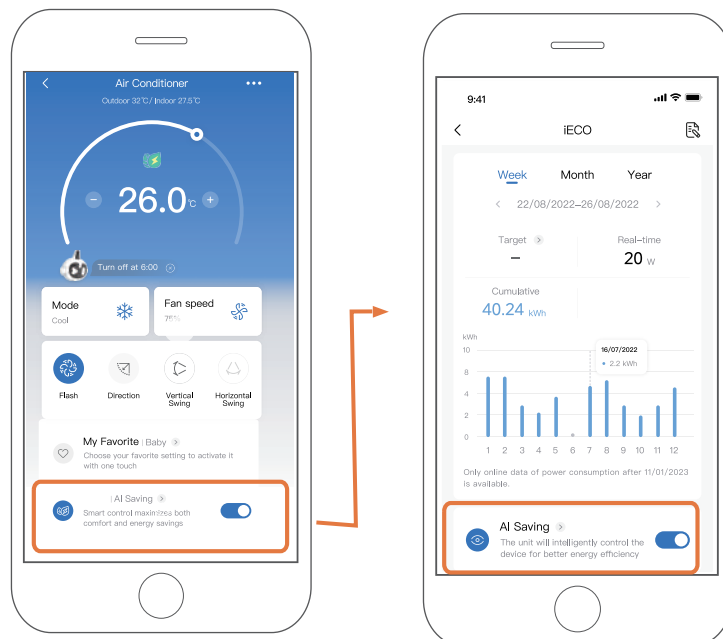

VASTAVUS

Käesolevaga kinnitame, et see nutikas komplekt vastab direktiivi 2014/53/EL olulistele nõuetele ja muudele asjakohastele sätetele. Lisatud on täieliku vastavustunnistuse koopia.
(ainult Euroopa Liidu tooted)

ETTEVAATUST.

Juhtmevaba mooduli mudelid: US-SK110,EU-SK110:

FCC ID: 2ADQOMDNA23

IC: 12575A-MDNA23

See seade vastab FCC eeskirjade 15. osale ja sisaldab litsentsivaba saatja(sid)/ vastuvõtja(sid), mis vastavad Kanada innovatsiooni, teaduse ja majandusarengu litsentsivaba RSSi(de)le.

Toimimine toimub kahel järgmisel tingimusel:

1. See seade ei tohi põhjustada häireid; ja
2. See seade peab taluma kõiki häireid, sealhulgas häireid, mis võivad põhjustada seadme soovimatuid toiminguid.

Kasutage seadet ainult vastavalt kaasasolevatele juhistele. Selle seadme muudatused või modifikatsioonid, mida vastavusse viimise eest vastutav isik ei ole selgesõnaliselt heaks kiitnud, võivad tühistada kasutaja õiguse seadme kasutamiseks. See seade järgib FCC kiirgusega kokkupuute piirnorme, mis on kehtestatud kontrollimatu keskkonna jaoks. Selleks et vältida FCC raadiosagedusliku kokkupuute piirmäärade ületamist, ei tohi inimene tavatöö ajal antennile olla vähem kui 20 cm (8 tolli).

MÄRKUS: Seda seadet on testitud ja leitud, et see vastab B-klassi digitaalseadmete piirnormidele vastavalt FCC eeskirjade 15. osale. Need piirmäärad on mõeldud selleks, et pakkuda mõistlikku kaitset kahjulike häirete eest elamute paigaldamisel. See seade tekitab, kasutab ja võib kiirata raadiosagedusenergiat ning kui seda ei paigaldata ja ei kasutata vastavalt juhistele, võib see põhjustada raadioside häireid. Siiski ei ole mingit garantiid, et konkreetses paigalduses ei esine häireid. Kui see seade põhjustab raadio-või televisioonivastuvõtule kahjulikke häireid, mida saab kindlaks teha, keerates seadet välja ja sisse, soovitatakse kasutajal proovida häireid kõrvaldada ühe või mitme järgmise meetmega:

- Suunake või paigutage vastuvõtuantenn ümber.
- Suurendage seadme ja vastuvõtja vahelist kaugust.
- Ühendage seade voluringi pistikupessa, mis erineb vastuvõtja voluringist.
- Konsulteerige abi saamiseks edasimüüja või kogenud raadio/TV-tehnikuga.

HOOLDUS JA HOOLDUS

⚠ ETTEVAATUST

- Ummistunud vahelduvvool võib vähendada teie seadme tootlikkust või mõjutada teie tervist. Puhastage filtrit kindlasti iga kahe nädala tagant.
- Enne puhastamist või hooldamist **LÜLITA VÄLJA** vahelduvvoolusüsteem alati välja ja ühendage selle toiteallikast lahti.
- **Ärge** puudutage õhuvärskendaja (plasma) filtrit vähemalt 10 minutit pärast seadme välja keeramist.
- Kasutage seadme puhastamiseks ainult pehmet kuiva lappi. Kui seade on eriti määrdunud, võite selle puhtaks pühkida sooja veega immutatud lapiga.
- Ärge kasutage seadme puhastamiseks kemikaale ega keemiliselt töödeldud lappe
- Ärge kasutage seadme puhastamiseks benseeni, värvivedeldit, poleerimispulbrit ega muid lahusteid. Need võivad põhjustada plastpinna pragunemist või deformeerumist.
- Ärge kasutage esipaneeli puhastamiseks vett, mis on kuumem kui 40°C (104°F). See võib põhjustada paneeli deformeerumist või värvimuutust.

Siseseadme, õhufiltri puhastamine

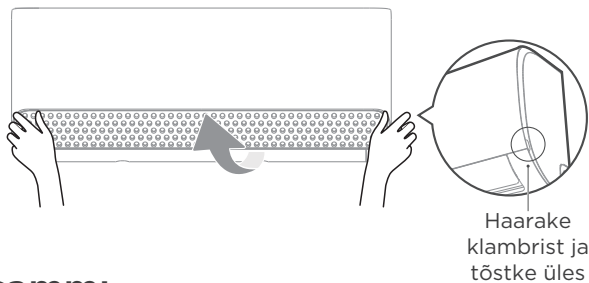

1. samm:

Tõstke siseseadme esipaneel üles.

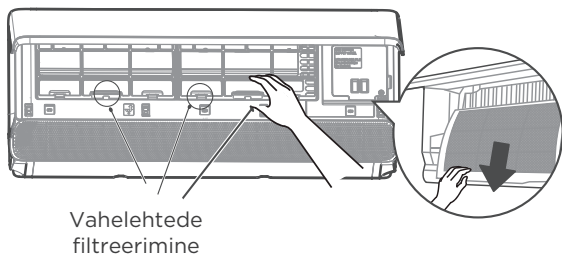

2. samm:

Haarake filtri otsas olevast sakist, tõstke see üles, seejärel tõmmake seda enda poole ja tõmmake filter välja.

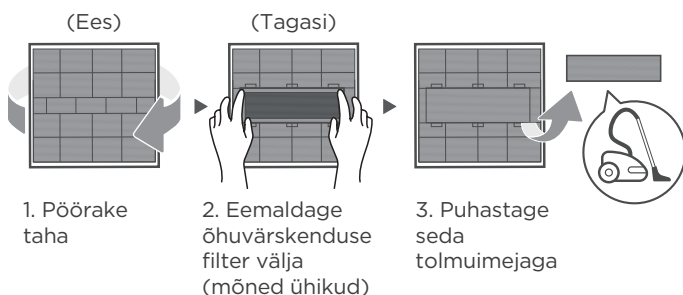

3. samm:

Kui teie filtril on väike õhuvärskendaja filter, eemaldage see suurema filtri küljest. Puhastage seda õhuvärskendaja filtrit käeshoitava tolmuimejaga.

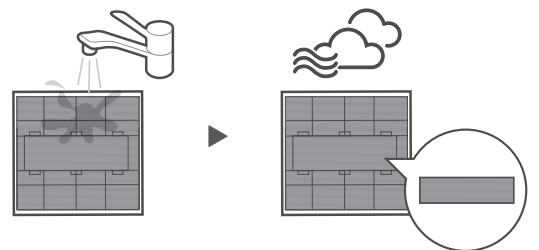

Ärge unustage mind tagasi installida

4. samm:

Puhastage suurt õhufiltrit sooja seebiveega. Kasutage kindlasti õrnatoimelist pesuvahendit. Loputage filtrit värskelt veega, seejärel raputage üleliigset veega. Kuivatage seda jahedas, kuivas kohas ja hoiduge otsese päikesevalguse eest.

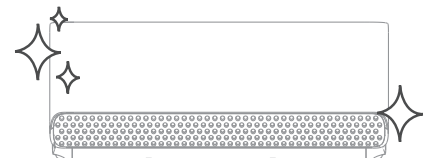

5. samm:

Kui see on kuivanud, kinnitage õhuvärskendusfilter uuesti suurema filtri külge ja lükake see seejärel tagasi siseruumi. Lõpuks sulgege siseüksuse esipaneel.

⚠ ETTEVAATUST

- Enne filtri vahetamist või puhastamist keerake seade välja ja ühendage toiteallikaga ketas.
- Filtri eemaldamisel ärge puudutage seadme metalloosi. Teravad metallservad võivad teid lõigata.
- Ärge kasutage siseseadme sisemuse puhastamiseks vett. See võib hävitada isolatsiooni ja põhjustada elektrilöögi.
- Ärge jätke filtrit kuivatamise ajal otsese päikesevalguse kätte. See võib filtrit kokku tõmmata.
- Välisseadme mis tahes remonti, hooldust või puhastamist peab teostama volitatud edasimüüja või litsentseeritud teenusepakkuja.

Õhufiltri meeldetuletused (valikuline)

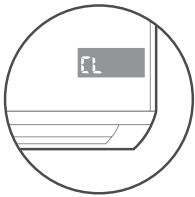

Kuva aken: „CL”



Kuva aken: „nF”

Õhufiltri puhastamise meeldetuletus

- Pärast 240-tunnist kasutamist vilgub siseseadme ekraaniaknas „CL”. See on meeldetuletus filtri puhastamiseks. 15 sekundi pärast naaseb seade oma eelmisele kuvale.
- Meeldetuletuse lähtestamiseks vajutage 4 korda kaugjuhtimispuldi LED-nuppu või 3 korda MANUAL CONTROL nuppu. Kui te ei nulli meeldetuletust, vilgub indikaator „CL” seadme taaskäivitamisel uuesti.

Õhufiltri vahetamise meeldetuletus

- Pärast 2880 töötundi vilgub siseseadme näidikuaknas „nF”. See on meeldetuletus filtri vahetamiseks. 15 sekundi pärast naaseb seade oma eelmisele kuvale.
- Meeldetuletuse lähtestamiseks vajutage 4 korda kaugjuhtimispuldi LED-nuppu või 3 korda MANUAL CONTROL nuppu. Kui te ei nulli meeldetuletust, vilgub indikaator „nF” seadme taaskäivitamisel uuesti.

Teie kliimaseadme hooldus

Hooldus - pikad mittekasutamise perioodid

Kui te kavatsete oma konditsioneeri pikema aja jooksul mitte kasutada, tehke järgmist:



Puhastage kõik filtrid



Lülitage sisse VENTILAATOR-funktsioon, kuni seade kuivab täielikult.



Pöörake seadet välja ja ühendage toide lahti

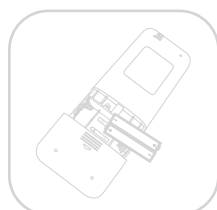

Eemaldage kaugjuhtimispuldist patareid

Hooldus - hooajaelne ülevaatus

Pärast pikaajalist mittekasutamist või enne sagedast kasutamist tehke järgmist:

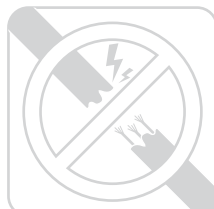

Kontrollige kahjustatud juhtmeid

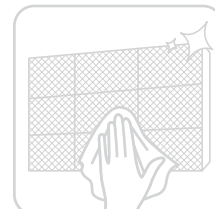

Puhastage kõik filtrid



Kontrollige lekkeid



Veenduge, et miski ei blokeeri kõiki õhu sisse-ja väljalaskeid.

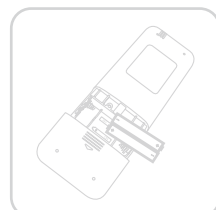
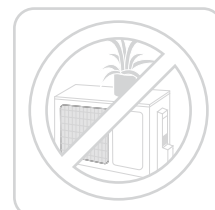

Vahetage patareid välja

VEAOTSING

⚠ ETTEVAATUST

Kui esineb mõni järgmistest tingimustest, lülitage seade viivitamatult välja!

- Toitejuhe on kahjustatud või ebatavaliselt soe
- Tunned põletuslõhna
- Seade kostab valju või ebatavalist heli
- Toitekaitse läbi põleb või kaitseüliti rakendub sageli
- Seade puutub kokku veega või eraldab vett

ÄRGE PÜÜAKE NEID PROBLEEMID ISE LAHENDADA! VÕTKE KOHE ÜHENDUST VOLITATUD TEENUSTE PAKUJAGA.

Levinud probleemid

Järgmised probleemid ei ole rike ja enamikul juhtudel ei vaja need remonti.

Probleem	Võimalikud põhjused
Seade ei lülitu sisse, kui vajutada SISSE/VÄLJA nuppu	Seadmel on 3-minutiline kaitsefunktsioon, mis hoiab ära seadme ülekoormuse. Seadet ei saa uuesti käivitada kolme minuti jooksul pärast välja pööramist.
Seade lülitub LAHE/SOOJUS režiimist FAN režiimi	Seade võib muuta oma seadistust, et vältida külma tekkimist seadmele. Kui temperatuur tõuseb, hakkab seade taas töötama eelnevalt valitud režiimis. Kui seadistatud temperatuur on saavutatud, pöörab seade automaatselt kompressori välja. Kompressor jätkab tööd, kui temperatuur uuesti kõigub.
Siseseade eraldab valget udu	Niisketes piirkondades võib suur temperatuurierinevus ruumiõhu ja konditsioneeritud õhu vahel põhjustada valget udu.
Nii sise- kui ka välisseade tekitavad valget udu.	Kui seade käivitub pärast sulatamist uuesti KÜTE-režiimis, võib sulatamisel tekkinud niiskuse tõttu eralduda valget udu.
Siseseade teeb aeg-ajalt müra	Kui siibri asend lähtestab, võib kosta tormav õhuheli. Seadme plastosade paisumise ja kokkutõmbumise tõttu võib pärast seadme KÜTE-režiimis töötamist kosta piiksumist.
Nii sise- kui ka välisseade teevad müra	Seade kostab töötamise ajal madalat susisevat heli: See on normaalne ja selle põhjuseks on külmutusagensi gaas, mis voolab läbi nii sise- kui ka välisseadmete. Seade annab madalat sumisevat heli, kui süsteem käivitub, on just peatunud või sulatab: See müra on normaalne ja selle põhjuseks on külmutusgaasi peatumine või suunamuutus. Seadmest kostub vinguv heli: Plastik- ja metallosade normaalne paisumine ja kokkutõmbumine, mis on tingitud temperatuuri muutustest töö ajal, võib põhjustada vinguvat häält.

Probleem	Võimalikud põhjused
Välisseade teeb müra	Seade teeb oma praegusest töörežiimist lähtuvalt erinevaid helisid.
Tolmu eraldub kas sise- või välisseadmest	Pikaajalise mittekasutamise ajal võib seadmesse koguneda tolmu, mis eraldub seadme sisselülitamisel. Seda saab leevendada, kui seade pikemaajalise kasutusetaoleku ajal kinni katta.
Seade eritab halba lõhna	Seade võib keskkonnast (näiteks mööblit, toiduvalmistamisest, sigarettidest jne) imeda lõhnu, mis eraldub töö ajal. Seadme filtrid on hallitanud ja neid tuleks puhastada.
Välisseadme ventilaator ei tööta	Töötamise ajal juhitakse ventilaatori kiirust toote töö optimeerimiseks.
Töö on ebaühtlane, ettearvamatu või seade ei reageeri	Mobiiltelefonitornidest ja kaugvõimenditest tulenevad häired võivad põhjustada seadme talitlushäireid. Sel juhul proovige järgmist. <ul style="list-style-type: none"> Ühendage toide lahti, seejärel ühendage uuesti. Töötamise taaskäivitamiseks vajutage kaugjuhtimispuldil nuppu SISSE/VÄLJA.

MÄRKUS: Kui probleem püsib, võtke ühendust kohaliku edasimüüja või lähima klienditeeninduskeskusega. Esitage neile seadme rikke üksikasjalik kirjeldus ja oma mudeli number.

ETTEVAATUST

Probleemide ilmnemisel kontrollige enne remondiettevõttega ühenduse võtmist järgmisi punkte.

Probleem	Võimalikud põhjused	Lahendus
Halb jahutusjõudlus	Temperatuuri seadistus võib olla kõrgem kui ümbritseva ruumi temperatuur	Alandage temperatuuri seadistust
	Sise- või välisseadme soojusvaheti on määrdunud	Puhastage kahjustatud soojusvaheti
	Õhufilter on määrdunud	Eemaldage filter ja puhastage seda vastavalt juhistele
	Kummagi seadme õhu sise- või väljalaskeava on blokeeritud	Pöörake seadet välja, eemaldage takistus ja lülitage see uuesti sisse
	Aknad ja ukсед on avatud	Veenduge, et kõik ukсед ja aknad oleksid seadme töötamise ajal suletud
	Päikesevalgus tekitab liigset soojust	Suure kuumuse või ereda päikesepaiste ajal sulgege aknad ja kardinaid
	Ruumis on liiga palju soojusallikaid (inimesed, arvutid, elektroonika jne)	Vähendage soojusallikate hulka
	Funktsioon VAIK on aktiveeritud (valikuline funktsioon)	Funktsioon VAIK võib vähendada toote jõudlust, vähendades töösagedust. Lülita välja funktsioon VAIK.

Probleem	Võimalikud põhjused	Lahendus
Seade ei tööta	Elektrikatkestus	Oodake, kuni toide taastub
	Toide keeratakse välja	Lülitage toide sisse
	Kaitse on läbi põlenud	Vahetage kaitse välja
	Kaugjuhtimispuldi patareid on tühjad	Vahetage patareid välja
	Seadme 3-minutiline kaitse on aktiveeritud	Enne seadme taaskäivitamist oodake kolm minutit
	Taimer on aktiveeritud	Keerake taimerit välja
Seade käivitub ja seiskub sageli	Süsteemis on liiga palju või liiga vähe külmutusagensit	Võtke ühendust volitatud teeninduskeskusega
	Süsteemi on sattunud kokkusurumatu gaas või niiskus.	
	Kompressor on katki	
	Pinge on liiga kõrge või liiga madal	
Kehv küttejõudlus	Välitemperatuur on äärmiselt madal	Kasutage lisakütteseadet
	Külm õhk siseneb uste ja akende kaudu	Veenduge, et kõik ukсед ja aknad oleksid kasutamise ajal suletud
	Madal külmutusagens lekke või pikaajalise kasutamise tõttu	Võtke ühendust volitatud teeninduskeskusega
Märgutuled jätkavad vilkumist	Seade võib peatada töö või jätkata ohutult tööd. Kui märgutuled vilguvad jätkuvalt või ilmuvad veakoodid, oodake umbes 10 minutit. Probleem võib laheneda iseenesest. Kui mitte, ühendage seade lahti ja seejärel uuesti lahti. Lülitage seade sisse. Kui probleem püsib, ühendage toide lahti ja võtke ühendust lähima klienditeeninduskeskusega.	
Järgmiste tõrkekoodide korral toimige vastavalt siin toodud juhiste: <ul style="list-style-type: none"> • E (x), P (x), F (x) • EH (xx), EL (xx), EC (xx) • PH (xx), PL (xx), PC (xx) 		

MÄRKUS: Kui pärast ülaltoodud kontrolle ja diagnostikat probleem püsib, keerake seade viivitamatult välja ja võtke ühendust volitatud teeninduskeskusega.

KAUBAMÄRGID, AUTORIÕIGUSED JA JURIIDILINE AVALDUS

Midea logo, sõnamärgid, kaubanimi, kaubanduslik kleit ja kõik nende versioonid on Midea Groupi ja/või selle sidusettevõtete („Midea“) väärtuslikud varad, mille kaubamärgid, autoriõigused ja muud intellektuaalomandi õigused ning kogu sellest tulenev firmaväärtus kuuluvad Mideale. Midea kaubamärgi mis tahes osa kasutamise eest. Midea kaubamärgi kasutamine ärilistel eesmärkidel ilma Midea eelneva kirjaliku nõusolekuta võib kujutada endast kaubamärgi rikkumist või kõlvatut konkurentsi, mis on vastuolus asjakohaste seadustega.

Käesoleva kasutusjuhendi on koostanud Midea ja Midea jätab endale kõik selle autoriõigused. Ükski ettevõtte või üksikisik ei tohi seda käsiraamatut kasutada, paljundada, muuta, levitada tervikuna või osaliselt ega kombineerida või müüa koos teiste toodetega ilma Midea eelneva kirjaliku nõusolekuta.

Kõik kirjeldatud funktsioonid ja juhised olid käesoleva juhendi printimise ajal ajakohased. Tegelik toode võib aga täiustatud funktsioonide ja disaini tõttu erineda.

KÕRVALDAMINE JA RINGLUSSEVÕTT

Olulised keskkonnajuhised (Euroopa jäätmekäitlusjuhised)

Elektroonikaromude direktiivi järgimine ja jäätmetest vabanemine: See toode vastab EU WEEE direktiivile (2012/19/EU). Sellel tootel on elektri-ja elektroonikaseadmete jäätmete (WEEE) klassifikatsioonisümbol.

See sümbol näitab, et seda toodet ei tohi selle kasutusaja lõpus koos muude olmejäätmetega ära visata. Kasutatud seade tuleb viia ametlikku kogumispunkti elektriliste elektroonikaseadmete taaskasutamiseks. Nende kogumissüsteemide leidmiseks pöörduge palun oma kohaliku omavalitsuse või jaemüüja poole, kust toode osteti. Igal majapidamisel on oluline roll vanade seadmete taaskasutamisel ja taaskasutamisel. Kasutatud seadme nõuetekohane kõrvaldamine aitab vältida võimalikke negatiivseid tagajärgi keskkonnale ja inimeste tervisele.



ANDMEKAITSE TEATIS

Kliendiga kokkulepitud teenuste osutamisel nõustume järgima piiranguteta kõiki kohaldatava andmekaitseõiguse sätteid vastavalt kokkulepitud riikidele, kus kliendile teenuseid osutatakse, ning vajaduse korral EU üldist andmekaitse määrust (GDPR).

Üldiselt toimub meie andmetöötlus teiega sõlmitud lepingust tulenevate kohustuste täitmiseks ja tooteohutuse tagamiseks, et kaitsta teie õigusi seoses garantii ja toote registreerimise küsimustega. Mõnel juhul, kuid ainult siis, kui on tagatud asjakohane andmekaitse, võidakse isikuandmeid edastada väljaspool Euroopa Majanduspiirkonda asuvatele adressaatidele.

Lisateavet antakse nõudmisel. Meie andmekaitseametnikuga saate ühendust võtta aadressil **MideaDPO@midea.com**. Oma õiguste kasutamiseks, nagu õigus esitada vastuväiteid oma isikuandmete töötlemisele otseturunduse eesmärgil, võtke meiega ühendust aadressil **MideaDPO@midea.com**. Lisateabe saamiseks järgige QR-koodi.

Disain ja spetsifikatsioonid võivad toote täiustamise eesmärgil ilma ette teatamata muutuda. Täpsema teabe saamiseks konsulteerige müügiagentuuri või tootjaga. Kõik juhendi värskendused laaditakse üles teenuse veebisaidile, kontrollige uusimat versiooni

Importija: Airwave OÜ
Kesk-Sõjamäe 7, 11415, Tallinn, Estonia

Tootja: GD Midea Air-Conditioning Equipment Co.,Ltd.
Lingang Road Beijiao Shunde Foshan Guangdong
Hiina Rahvavabariik 528311

RED vastavusdeklaratsioon (DoC)

Selle vastavusdeklaratsiooni kordumatu tunnus:

Meie, GD MIDEA KLIIMASEADMETE CO.,LTD.

HIINA VABARIIK

Kinnitame omal ainuvastutusel, et toode:

Toote nimetus: kliimaseadme

kaubanimi: Midea

tüüp või mudel:

MSCB1BU-09HRFN -QRD1GW
MOX104-09HFN8-QRD1GW
MSCB1BU-12HRFN8-QRD1GW
MOX103-12HFN8-QRD1GW
MSCB1CU-18HRFN8-QRD1GW
MOX301-18HFN8-QRD1GW
MSCB1DU-24HRFN8-QRD1GW
MOX401-24HFN8-QRD0GW-E

asjakohane lisateave:

mida käesolev deklaratsioon puudutab, on kooskõlas RE direktiivi (2014/53/EU) oluliste nõuete ja muude asjakohaste nõuetega.

Toode vastab järgmistele standarditele ja/või muudele normatiivdokumentidele:

TERVISHOIU JA OHUTUS (artikli 3 lõike 1 punkt a): EN IEC 62311:2020, EN 60335-2-40:2003+A11:2004+A12:2005+A1:2006+A2:2009+A13:2012,EN 60335-

-1:2012+A11:2014+A13:2017+A1:2019+A14: 2019+A2: 2019+A15:2021,EN 62233:2008

EMC (artikli 3 lõike 1 punkt b): EN 301 489-1 V2.2.3: 2019,EN 301 489-17 V3.2.4 :2020,

EN IEC 55014-1:2021, EN IEC 55014-2:2021, EN IEC 61000-3-2:2019+A1:2021,EN

61000-3-3:2013+A1:2019+A2:2021

SPEKTR (artikli 3 lõige 2): EN 300 328 V2.2.2 (2019-07)

MUU (sh artikli 3 lõike 3 ja vabatahtlikud spetsifikatsioonid):

Kehtivuspiirang (kui on):

Täiendav teave:

Kaasatud teavitatud asutus: N/A.....

.....
Tehniline fail, mida hoiab: GD Midea Air-Conditioning Equipment Co., Ltd.

.....
Väljaandmiskoht ja kuupäev (käesoleva vastavusdokumendi): Foshan/2024-11-08

Tootja poolt või tema

poolt allkirjastatud: *jacky-huang*

(volitatud isiku allkiri)

Nimi(trükitud):

Pealkiri:



www.midea.com

@ Midea 2023 kõik õigused kaitstud

CS021UI-CB(OBM)(B)

16122600A08821